



# Klimatyzatory do zastosowań rezydencyjnych

Katalog produktów dla instalatorów





Jednostka wewnętrzna Stylish





Jednostka wewnętrzna Ururu Sarara



Jednostka zewnętrzna Ururu Sarara

# Spis treści

<b>Dlaczego warto wybrać rozwiązania Daikin</b>	<b>4</b>	<b>Rozwiązania zoptymalizowane do ogrzewania</b>	<b>43</b>
Dlaczego warto wybrać system split Daikin	6	<b>Asortyment Bluevolution</b>	
Jakie są zalety?	7	perfera FTXTM-M + RXTM-N	44
Nowa europejska etykieta energetyczna	9	comfora FTXTP-K + RXTP-N	45
Asortyment Bluevolution	9	<b>Opcje</b>	<b>46</b>
Nowości 2019	10		
Serwis Daikin	12		
Ururu Sarara	14		
Stylish	16		
Daikin Emura	18		
Perfera	20		
Comfora	21		
Sensira	22		
FDXM-F9	23		
Hybrydowa pompa ciepła Daikin Altherma + multi	24		
Zestawienie funkcji i korzyści	26		
<b>Asortyment Bluevolution</b>	<b>29</b>		
 FTXZ-N + RXZ-N	30		
 C/FTXA-AW/S/T + RXA-A/B	31		
 FTXJ-MW/S + RXJ-M/N	32		
perfera FTXM-N + RXM-N(9)	33		
comfora FTXP-M + RXP-M	34		
sensira FTXF-A + RXF-A/B	35		
sensira FTXC-B + RXC-B	36		
FDXM-F9 + RXM-N9	37		
FVXM-F + RXM-N9	38		
CHYHBH-AV32 / EHYKOMB-AA2/3	39		
<b>Systemy Multi Split</b>	<b>40</b>		
2/3/4/5MXM-M9/N	41		



Najwyższy poziom komfortu.  
Rozwiązania zaprojektowane  
z myślą o najwyższej jakości.



## Dlaczego warto wybrać rozwiązania Daikin

DAIKIN zapewnia użytkownikom pewność i gwarancję **najwyższego komfortu**.

Dbamy o technologiczną doskonałość, **zwracamy uwagę na kształt i formę, zachowując najwyższą jakość**.

Nasze zaangażowanie na rzecz ochrony środowiska jest bezwzględne. Nasze produkty znajdują się w czołówce produktów **o niskim zużyciu energii**, nieustannie wdrażamy innowacyjne rozwiązania, pozwalające zmniejszyć oddziaływanie rozwiązań HVAC-R na środowisko.

Będziemy utrzymywać pozycję **światowego lidera**, gdyż nasza specjalistyczna wiedza we wszystkich sektorach rynkowych poparta 90-letnim doświadczeniem pozwala nam budować długotrwałe relacje oparte na zaufaniu, szacunku i wiarygodności.

Serwis Daikin oferuje **wsparcie techniczne** przed i po sprzedaży oraz w ramach dostawy naszych produktów. Serwis pracuje w sposób szybki i niezawodny, a porady są dostosowane **do konkretnych potrzeb naszych klientów**: wsparcie na miejscu dla Ciebie i Twoich klientów, pomoc przy montażu, rozwiązywanie problemów i konserwacja.

Oferujemy **szkolenia techniczne z zakresu produktów po to**, abyś mógł działać szybko i profesjonalnie wtedy, gdy klienci Cię potrzebują.

# Dlaczego warto wybrać system split lub multi split Daikin?

## Korzyści dla instalatorów

### PROSTY MONTAŻ

W świecie instalacji modułowych ułatwiających montaż i wymianę firma Daikin odgrywa wiodącą rolę, ponieważ wszystkie jej główne komponenty są fabrycznie wstępnie skonfigurowane do montażu typu „plug-and-play”. To minimalizuje czas montażu, ułatwia transport oraz umożliwia instalatorowi optymalizację jego czasu i wysiłku.

### SERWIS

Wykorzystanie zdalnego monitoringu pracy realizowanego w czasie rzeczywistym umożliwia wcześniejsze zaplanowanie czynności serwisowych w sposób najwydajniejszy. Dzięki temu serwisanci mogą zminimalizować czas przestoju instalacji poprzez wcześniejsze zamówienie części i wcześniejsze zaplanowanie wizyty serwisowej w celu dopasowania jej do wymagań klienta.

### NIEZAWODNE URZĄDZENIA

Firma Daikin gwarantuje, że jej produkty są wykonane z materiałów wysokiej jakości oraz zgodnie z rygorystycznymi normami produkcji, co zapewnia najwyższą niezawodność. Dzięki temu instalatorzy i serwisanci mogą z pełnym przekonaniem polecać firmę Daikin za jej najwyższą jakość.

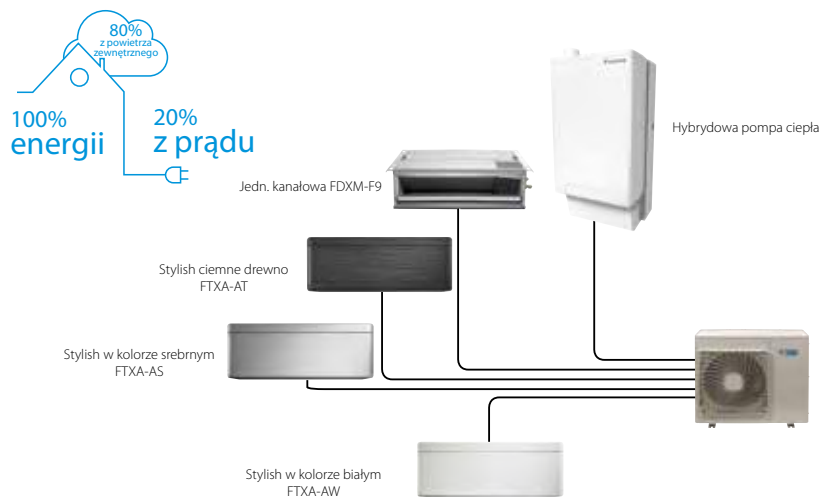

## Jedno lub więcej pomieszczeń, wybór należy do Ciebie.

Do jednostki zewnętrznej multi możesz podłączyć do pięciu jednostek wewnętrznych i w ten sposób utworzyć doskonały klimat w każdym miejscu w budynku oraz w razie potrzeby przygotować ciepłą wodę. Wszystkimi jednostkami wewnętrznymi można sterować indywidualnie i nie ma potrzeby instalowania ich w tym samym pomieszczeniu, ani nawet w tym samym czasie. Jednostka zewnętrzna multi zajmuje również mniej miejsca w porównaniu do kilku par urządzeń typu split.

## Co to jest pompa ciepła powietrze-powietrze?

Pompy ciepła pozyskują ciepło z powietrza zewnętrznego, nawet w niskich temperaturach zewnętrznych. Wykorzystują sprężarkę elektryczną, są bardzo efektywne w trybie ogrzewania mieszkania lub domu. Pompy ciepła Daikin są ciche i dyskretne. Aby utrzymać niskie rachunki za prąd korzystają z nowoczesnej technologii. Dzięki pompie ciepła Daikin 80% energii wykorzystanej do ogrzania domu pochodzi z powietrza zewnętrznego, darmowego i nieskończonego źródła energii odnawialnej! W trybie chłodzenia działanie systemu zostaje odwrócone, system pozyskuje ciepło z powietrza w pomieszczeniu.



## Połączenie pomp ciepła powietrze-powietrze z pompami ciepła powietrze-woda dla zapewnienia najwyższego komfortu

”

*Największą zaletą dwóch oddzielnych systemów jest to, że na parterze jest cały czas prawidłowa temperatura i w zależności od zapotrzebowania można podgrzewać piętro. Nie ma ciągłych kosztów ogrzewania sypialni, pomieszczenia można ogrzać w mgnieniu oka, jeżeli zajdzie taka potrzeba. W okresie letnim system pozwala także schłodzić pomieszczenia, co stanowi dodatkową korzyść!*

”

**Simon** odnowił swój dom szeregowy i połączył w nim różne technologie Daikin. Zainstalował niskotemperaturową pompę ciepła powietrze-woda Daikin Altherma (model naścienny 6 kW + zasobnik c.w.u. 300l) do ogrzewania parteru oraz do przygotowania ciepłej wody użytkowej. Do ogrzewania i chłodzenia sypialni wybrał urządzenie Multisplit powietrze-powietrze Daikin z 4 jednostkami wewnętrznymi.

# Jakie są zalety

## ... jednostki naściennej?

Jednostki naściene są łatwe w montażu. Można je umieścić w dyskretnym miejscu, wysoko na ścianie, tam gdzie nie odwracają uwagi od wystroju wnętrza. Niezależnie od tego, czy pomieszczenia są małe, czy duże, w naszej ofercie znajdują się jednostki o wydajnościach dostosowanych do Twoich wymagań i Twojego budżetu. Oferujemy wszystko, to czego potrzebujesz, od jednostek o wysokiej efektywności energetycznej do jednostek o doskonałym stosunku jakości do ceny. Opcjonalnie mogą być wyposażone w sterownik online, co zapewnia najwyższy poziom wygody.



## ... jednostki kanałowej?

Jednostki kanałowe są bardzo dyskretnym rozwiązaniem ze względu na zwartą budowę oraz sposób montażu, zapewniający, że widoczne są jedynie kratki wylotowe i wlotowe. Dodatkowo zapewniają maksymalnie dużo wolnej przestrzeni na podłodze lub ścianie, dzięki czemu można dowolnie ozdobić wnętrza. Ich silnik wentylatora na prąd stały o niskim zużyciu oferuje maksymalną energooszczędność. W ofercie znajduje się szeroki typoszereg jednostek, które można dopasować do pomieszczenia o każdej wielkości. Mogą zostać dodatkowo wyposażone w sterownik online, co zapewnia najwyższy poziom wygody.



## Moduł z funkcją automatycznego czyszczenia filtra

- › Czyszczenie filtra odbywa się automatycznie o godzinie ustawionej na sterowniku
- › Kurz jest zbierany w zbiorniku pyłu wbudowanym w urządzeniu
- › Po wypełnieniu zbiornika, pył można łatwo usunąć przy pomocy odkurzacza bez konieczności otwierania urządzenia

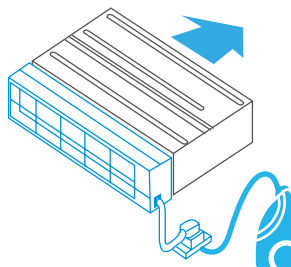

## Zestaw wielostrefowy

- › Zestaw wielostrefowy zwiększa elastyczność aplikacji instalacji Split, Sky Air i VRV dzięki tworzeniu indywidualnie kontrolowanych stref klimatu obsługiwanych przez jedną jednostkę wewnętrzną

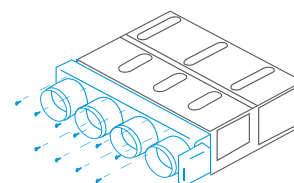

## ...jednostki przypodłogowej?

Jednostki przypodłogowe są idealne do montażu w pomieszczeniach, gdzie ilość miejsca ma największe znaczenie. Są doskonale do instalowania na poddaszach, gdzie stropy są na ogół niższe. Jednostki przypodłogowe bardzo dobrze sprawdzają się w przypadku ogrzewania, nawiewają ciepłe powietrze na podłogę, wykorzystując efekt konwekcji. Niezależnie od tego, czy pomieszczenia są małe, czy duże, w naszej ofercie znajdują się jednostki, które są w stanie stworzyć klimat, którego potrzebujesz. Nasze jednostki przypodłogowe mają mniejsze wymiary w porównaniu do grzejników niskotemperaturowych, a urządzenie Nexura ma przedni panel promieniujący. Mogą zostać dodatkowo wyposażone w sterownik online, co zapewnia najwyższy poziom wygody.



Zawsze pod kontrolą,  
gdziekolwiek się znajdujesz



Aplikacja Daikin Online Controller może kontrolować i monitorować stan instalacji lub nawet do 50 klimatyzatorów typu split i pozwala na:

**Monitorowanie:**

- › Stanu klimatyzatora lub instalacji grzewczej
- › Przeglądanie **wykresów zużycia energii**

**Kontrolowanie:**

- › **Trybu pracy**, temperatury zadanej, prędkości wentylatora, trybu pełnej mocy, kierunku nawiewu i funkcji oczyszczania (wł./wył. flash streamera, jeżeli jest)
- › Zdalne sterowanie instalacją i produkcją CWU
- › **Kontrola strefowa**: kontrola **wielu** urządzeń jednocześnie (tylko Split i Daikin Altherma zintegrowana ze ster. 2-ch stref)

**Programowanie:**

- › Harmonogramu pracy dla temperatury zadanej i trybu pracy obejmujące do **6 działań dziennie przez 7 dni**
- › Włączanie **trybu urlopowego**
- › Widok w trybie intuicyjnym
- › Integracja produktów i usług innych dostawców poprzez IFTTT
- › Sterowanie w zależności od zapotrzebowania/ograniczenie mocy (tylko Split)

**Intuicyjna aplikacja**

Kontrolowanie

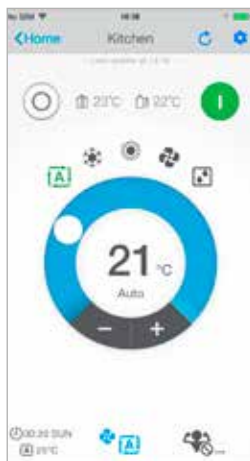

Zmieniaj tryb pracy, temperaturę wł./wył. Flash Streamer, prędkość wentylatora i kierunek nawiewu

Programowanie



Twórz harmonogram dla temperatury zadanej, trybu pracy i prędkości wentylatora

Monitorowanie



Monitoruj zużycie energii, ustawiaj harmonogram urlopowy

Identyfikacja

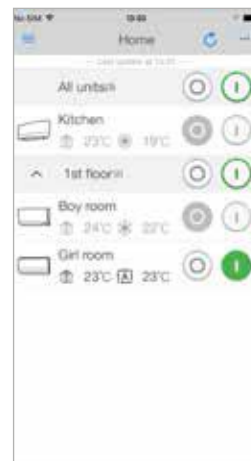

Identyfikuj pomieszczenia w domu



# Europejska klasa energetyczna

## Oznakowanie zachęca do inteligentnych wyborów

Aby użytkownicy mogli dokonywać porównań i podejmować decyzje o zakupach w oparciu o jednolite kryteria klasyfikowania, Europa wprowadziła etykiety energetyczne. Poprzednia europejska etykieta energetyczna dla klimatyzatorów wprowadzona w roku 1992 przestała już obowiązywać. W 2013 roku Europa wprowadziła sezonową etykietę energetyczną. Pozwala ona użytkownikom końcowym podejmować jeszcze bardziej świadome wybory, ponieważ efektywność sezonowa odzwierciedla efektywność

klimatyzatora w całym sezonie użytkowania. Klasa energetyczna obejmuje wiele poziomów od A+++ do D, reprezentowanych przez odcienie kolorów od ciemnej zieleni (najwyższa efektywność energetyczna) po czerwień (najniższa efektywność). Informacje, jakie zawiera etykieta, obejmują nie tylko wskaźnik sprawności sezonowej dla grzania (SCOP) i chłodzenia (SEER), lecz również roczne zużycie energii oraz poziomy dźwięku.

### Szczegóły dotyczące klas

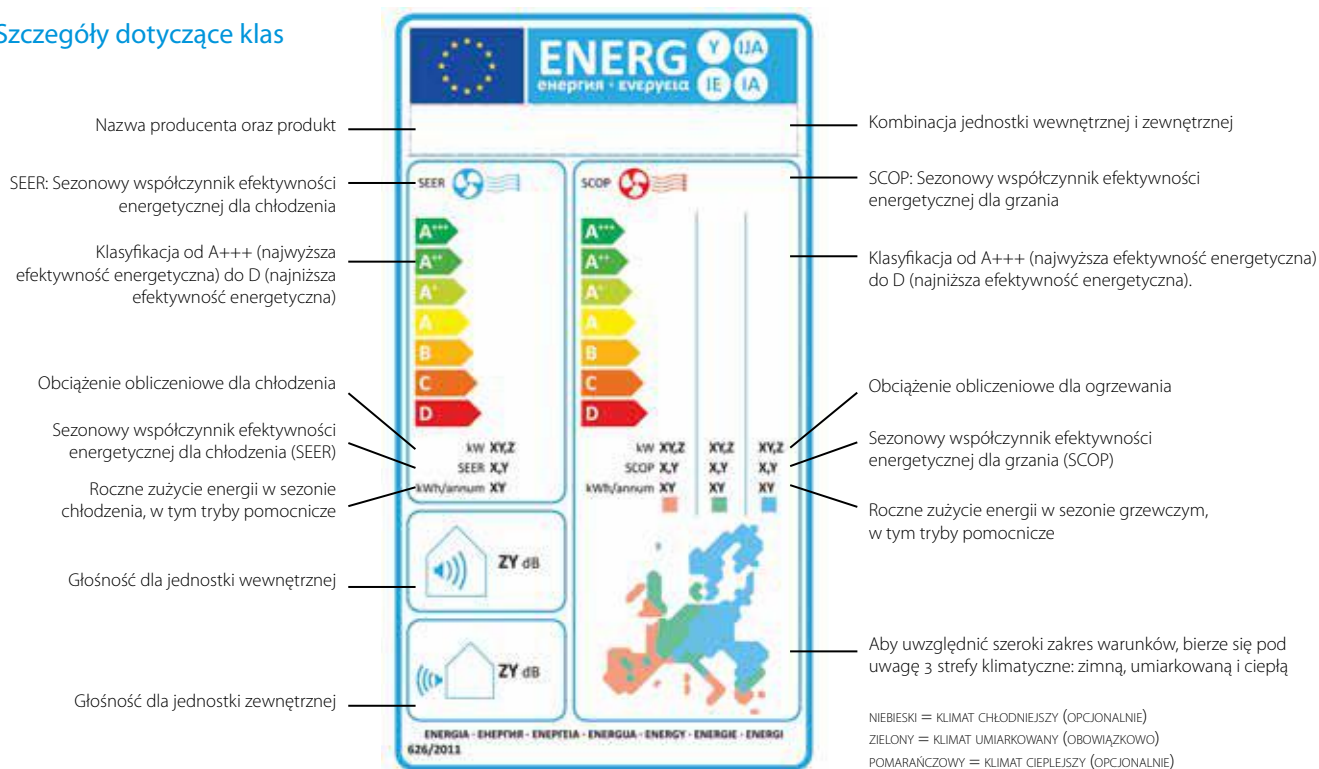

# Asortyment Bluevolution **R-32**

## Myślenie przyszłościowe

Od 2025 roku europejskie rozporządzenie w sprawie fluorowanych gazów cieplarnianych określa użycie czynników chłodniczych o wartości GWP poniżej 750 w przypadku wszystkich instalacji klimatyzatorów split w układzie pojedynczym o ładunku czynnika poniżej 3 kg. R-410A (GWP 2087,5) pozostanie dostępny dla innych zastosowań i serwisu.

### 1. Niski potencjał tworzenia efektu cieplarnianego

Firma Daikin jako pierwsza wprowadziła czynnik chłodniczy R-32 w 2012 roku. Jego niska wartość GWP równa 675, konkurencyjna efektywność energetyczna, bezpieczeństwo i przystępność cenowa sprawiają, że ten czynnik chłodniczy jest bardzo atrakcyjny. Od 2016 roku firma Daikin oferuje unikalną gamę jednostek w układzie pojedynczym i systemie multi Bluevolution, która po raz kolejny stanowi wzorzec systemów klimatyzacji przeznaczonych do zastosowań mieszkaniowych.

### 2. Najwyższa efektywność

Inteligentna i nowa konstrukcja łączy w sobie **wiodące wartości w zakresie efektywności z najwyższym komfortem.**

### 3. Czynniki, który nie sprawia problemów

Zastosowanie R-32 nie jest niczym nowym, ponieważ czynnik chłodniczy R-410A jest mieszaniną 50% R-32 i 50% R-125. Do dodatkowych korzyści wynikających ze stosowania czynnika chłodniczego R-32 można zaliczyć zapobieganie problemom z frakcjonowaniem i smarowaniem oraz łatwiejsze napełnianie i odzysk.

Obsługa w znany sposób: dzięki ciśnieniom roboczym podobnym do R-410A, możliwości napełniania go w fazie ciekłej i gazowej oraz dostępności narzędzi odpowiednich zarówno dla urządzeń na R-32 i R-410A, decyzja o wyborze Daikin Bluevolution jest prosta.



# Nowości

## perfera **FTXM-N**

str. 33 **NOWOŚĆ** Nowa i udoskonalona Perfera z dużą liczbą funkcji

- › Lepsza efektywność i najlepsza w porównaniu z konkurencją
- › Rozszerzony zakres pracy dla typu od 20 do 60:
  - Chłodzenie: -10°C ~ +50°C
  - Ogrzewanie: -20°C ~ +24°C
- › Adapter W-LAN do sterowania online dostarczany w standardzie z urządzeniem
- › Poprawione wartości poziomu głośności dla jednostki wewnętrznej (typ 35, 50, 60, 71) i jednostki zewnętrznej (typ 25)

**BLUEEVOLUTION**



**R-32**

## comfora **FTXP-M**

str. 34 **NOWOŚĆ** Udoskonalona Comfora z nowymi funkcjami

- › Większa efektywność (typ 50 i 71)
- › Przepływ powietrza 3D - dostępny w całym zakresie wielkości urządzeń
- › Filtr usuwający alergeny - dostępny w całym zakresie wielkości urządzeń
- › Obniżony poziom ciśnienia akustycznego jednostki wewnętrznej (typ 20-25-35)

**BLUEEVOLUTION**



**R-32**

## sensira **FTXC-B**

str. 36 **NOWOŚĆ** Nowa Sensira dla mniejszego budżetu

- › Nowy wygląd o matowej powierzchni i niewielkich wymiarach (taka sama wielkość dla modeli 20-50)
- › Wysoka efektywność: aż do A++ w trybie chłodzenia i A+ w trybie ogrzewania
- › Możliwość połączenia z Daikin Online Controller (opcja)
- › Tytanowo-apatytowy filtr przeciwapachowy i filtr katechinowy dostępne w pełnym zakresie wielkości urządzeń

**BLUEEVOLUTION**



**R-32**



Jednostka wewnętrzna Perfera



Jednostka wewnętrzna Comfora



Jednostka wewnętrzna Sensira

# Serwis Daikin

Tworzenie idealnego klimatu w pomieszczeniach wykracza poza zakup i montaż produktu. Chodzi także o zapewnienie komfortu przez cały rok, niezawodności i kontroli. W Daikin oferujemy wybór usług wsparcia i konserwacji, aby zapewnić optymalną wydajność systemu przez cały jego okres eksploatacji.

## Optymalna instalacja po minimalnych kosztach Nasza oferta

Nasze usługi serwisowe zapewniają dobrze konserwowaną instalację:

- ✓ Wyższa efektywność energetyczna
- ✓ Dłuższa trwałość eksploatacyjna
- ✓ Spełnienie najnowszych wymogów prawnych i regulacyjnych

## Dostawca i usługodawca

Od wyboru odpowiedniego rozwiązania klimatyzacyjnego do uruchomienia, monitorowania i jego konserwacji, Daikin udzieli Ci wsparcia na każdym etapie procesu. Nawet jeżeli nie masz instalacji Daikin, nadal możesz korzystać z usług Daikin, jakie oferuje nasz personel od pomocy technicznej oraz nasz zespół wykwalifikowanych specjalistów i inżynierów serwisowych.

- ✓ **Obsługa, konserwacja i naprawy**  
Razem z naszymi partnerami serwisowymi oferujemy szereg planów serwisowych pozwalających nadzorować, zarządzać i monitorować instalację
- ✓ **Aktualizacje i modernizacje**  
Z myślą o zwiększeniu wydajności i przedłużeniu trwałości eksploatacyjnej systemu, opracowaliśmy różne aktualizacje
- ✓ **Usługa uruchomienia Daikin**  
Od rozruchu i testowania do ostatecznego dostrojenia, nasi przedstawiciele serwisowi Daikin oferują wsparcie na każdym etapie procesu instalacji. Nasze skuteczne i efektywne praktyki pomagają wszystkim instalatorom w zapewnieniu maksymalnej wydajności instalacji Daikin
- ✓ **Wsparcie projektowe i pomoc techniczna Daikin**  
Niezależnie od tego, czy wybierasz odpowiednie rozwiązanie do danego zastosowania, czy integrujesz nasze systemy HVAC-R w systemie zarządzania budynkiem, nasi doświadczeni specjaliści i inżynierowie służą Ci pomocą
- ✓ **Polityka gwarancyjna Daikin**  
Daikin ma szeroką i transparentną politykę gwarancyjną. W ramach konkretnych umów oprócz fabrycznej gwarancji na części można uzyskać także gwarancję na robociznę
- ✓ **Podzespoły, którym możesz zaufać**  
Wszystkie podzespoły tworzące rozwiązanie Daikin są wysokiej jakości. To oznacza, że w przypadku wymiany podzespołu przez instalatora Daikin, masz pewność, że instalacja zachowa najwyższą wydajność i parametry pracy.



# Stand By Me, klimat bezpieczeństwa

Dzięki nowej instalacji Daikin u Twojego klienta oraz programowi serwisowemu Stand By Me, możesz odpocząć mając pewność, że klienci korzystają z najlepszego komfortu, efektywności energetycznej, użyteczności i usług dostępnych na rynku.



Bezpłatne przedłużenie gwarancji



Pierwszą z zalet **Stand By Me** jest bezpłatne przedłużenie gwarancji:

- dotyczy części i/lub robocizny
- rozpoczyna się od razu po rejestracji



Szybka kontrola partnerów serwisowych Daikin

Partnerzy serwisowi Daikin są automatycznie powiadamiani, gdy klient zarejestruje swoją instalację na stronie **www.standbyme.daikin.eu** i wymaga przeprowadzenia konserwacji.

Klient uzyskuje:

- szybki i niezawodny serwis
- zarządzanie wszystkimi informacjami związanymi z instalacją, takimi jak rejestracja dokumentów i protokołów serwisowych itd.
- natychmiastowy dostęp do prawidłowych informacji zapewnia bezbłędną obsługę



Przedłużona gwarancja na części

Za niewielką opłatą, klienci mogą przedłużyć gwarancję. Skontaktuj się z lokalnym przedstawicielem, aby uzyskać więcej informacji o ofercie obowiązującej w Twoim kraju. **Stand By Me** gwarantuje:

- szybką wymianę każdego podzespołu
- uniknięcie niespodzianek finansowych
- długą żywotność i sprawne działanie oraz wszystkie inne korzyści, jakie oferuje instalacja Daikin
- niezawodne usługi od oficjalnych partnerów serwisowych Daikin

Partnerzy serwisowi Daikin pracują wyłącznie z oryginalnymi częściami Daikin oraz posiadają niezbędną wiedzę techniczną, aby rozwiązać problemy, które mogą się pojawić

Zarejestruj swoje urządzenie Daikin:

[www.standbyme.daikin.eu](http://www.standbyme.daikin.eu)

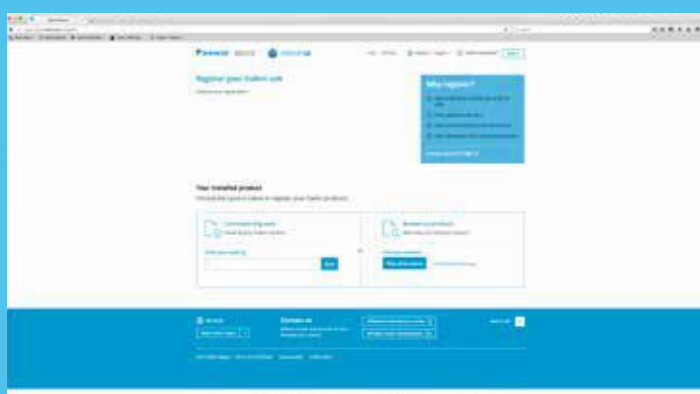

# Ururu Sarara

Rozwiązanie najlepsze z najlepszych



## Dlaczego Ururu Sarara?

- › Unikalne połączenie nawilżania, osuszania, wentylacji oczyszczania powietrza oraz ogrzewania i chłodzenia w 1 systemie
- › 3-obszarowy czujnik wykrywania ruchu: powietrze jest kierowane do strefy innej niż ta, w której w danej chwili znajduje się człowiek. Wykrywanie odbywa się w 3 kierunkach: w lewo, w przód i w prawo. Jeżeli nie zostanie wykryta żadna osoba, urządzenie automatycznie przełączy się na ustawienie energooszczędne
- › Daikin Online Controller (opcja): sterowanie jednostką wewnętrzną z każdego miejsca za pośrednictwem aplikacji przez sieć lokalną lub Internet, podgląd zużycia energii
- › Nie występuje potrzeba czyszczenia filtrów dzięki funkcji automatycznego czyszczenia filtra
- › Sezonowy współczynnik efektywności energetycznej: A+++ w trybie chłodzenia i grzania
- › Praca cicha jak szepot: działająca jednostka jest praktycznie niesłyszalna. Poziom ciśnienia akustycznego spada do 19 dBA!
- › Nawiew przestrzenny 3-D łączy automatyczny ruch w kierunku pionowym i poziomym, dzięki czemu strumień chłodnego/ciepłego powietrza dociera do zakamarków nawet w dużych pomieszczeniach



Daikin Ururu Sarara wprowadza nowy poziom zaawansowanego sterowania klimatyzacją. Oferuje pięć technik uzdatniania powietrza, które razem zapewniają całościowe rozwiązanie komfortu. Ponadto, dzięki energooszczędnej sprężarce i wymiennikowi ciepła, Ururu Sarara charakteryzują wartości SEER i SCOP na poziomie A++++. Dzięki swojej innowacyjnej technologii oraz konstrukcji seria ta zdobyła prestiżową nagrodę Red Dot design award w 2013 roku.



reddot design award  
winner 2013

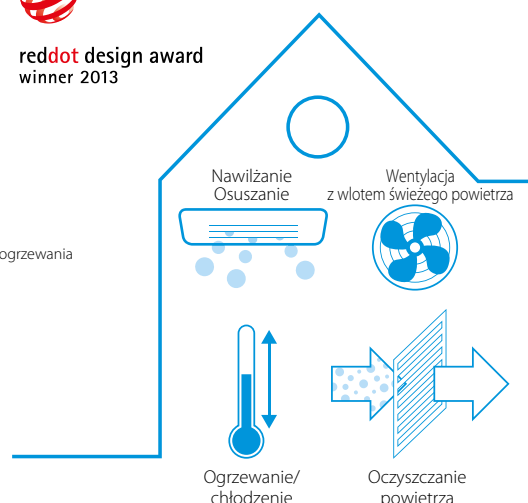

Flash Streamer: wytwarza strumień elektronów o silnym działaniu utleniającym

Filtr wstępny: zatrzymuje kurz

Tytanowo-apatytowy filtr przeciwapachowy: zatrzymuje alergenów, bakterie i wirusy oraz usuwa zapachy, np. dymu tytoniowego i zwierząt domowych

**flash streamer**  
ONLY BY DAIKIN

### 5 technik uzdatniania powietrza

1. Ogrzewanie i chłodzenie w jednej jednostce to komfort przez cały rok z najwyższą dostępną na rynku efektywnością energetyczną
2. W okresie zimowym funkcja Ururu uzupełnia wilgoć w powietrzu, co pozwala utrzymać komfort bez konieczności niepotrzebnego grzania
3. W okresie letnim funkcja Sarara usuwa nadmiar wilgoci i utrzymuje równomierną temperaturę, eliminując w ten sposób potrzebę dodatkowego chłodzenia
4. Wentylacja zapewnia świeże powietrze nawet przy zamkniętych oknach
5. Oczyszczanie powietrza i automatyczne czyszczenie filtra w celu usuwania alergenów, bakterii i wirusów z powietrza nawiewanego

# Stylish

gdzie innowacja spotyka się z kreatywnością



Biały: FTXA-AW



Srebrny: FTXA-AS



Ciemne drewno: FTXA-AT

Obecnie większość klientów poszukuje systemu klimatyzacji, który łączy w sobie najwyższe parametry pracy z atrakcyjnym wyglądem. W urządzeniu Stylish firma Daikin równoważy funkcjonalność i estetykę tworząc innowacyjny produkt, który pasuje do każdego wnętrza.

## Dlaczego warto wybrać Stylish?

Stylish łączy w sobie doskonałą stylistykę i technologię, zapewniając kompleksowe rozwiązanie klimatyzacyjne, które pasuje do każdego wnętrza. Mierzące zaledwie 189 mm rozwiązanie Stylish jest najwęższym urządzeniem na rynku w segmencie urządzeń naściennych i wykorzystuje innowacyjne funkcje, aby zagwarantować najwyższy komfort, efektywność energetyczną, niezawodność i kontrolę.

do



W trybie chłodzenia i ogrzewania



BLUEVOLUTION

R-32



GOOD  
DESIGN



DESIGN  
AWARD  
2018

## Rozwiązanie dostępne w 3 kolorach

- › Użytkownicy mają możliwość wyboru spośród **trzech wyróżniających się kolorów** (białego, srebrnego i ciemnego drewna)
- › **Zakrzywione narożniki tworzą** dyskretną i zajmującą mało miejsca konstrukcję
- › **Niewielkie wymiary** sprawiają, że to najbardziej kompaktowe urządzenie na rynku
- › Doskonała jakość powietrza w pomieszczeniach: Flash Streamer zatrzymuje wirusy i alergeny, pozostawiając czyste środowisko w pomieszczeniach.
- › Nagradzany projekt: rozwiązanie Stylish zdobyło nagrodę Good Design Award i iF za innowacyjny wygląd i funkcjonalność





## Efekt Coandy

**Efekt Coandy** oferowany przez Stylish optymalizuje przepływ powietrza zapewniając komfortowy klimat. Poprzez wykorzystanie specjalnie zaprojektowanych kłap, bardziej ukierunkowany przepływ powietrza zapewnia lepszy rozkład powietrza w całym pomieszczeniu.

### Jak to działa

Rozwiązanie Stylish określa wzorzec przepływu powietrza w oparciu o to, czy w pomieszczeniu wymagane jest ogrzewanie, czy chłodzenie. Gdy Stylish znajduje się w trybie ogrzewania, dwie kłapy przekierowują powietrze w dół (pionowy przepływ powietrza), a w trybie chłodzenia kłapy przekierowują powietrze w górę (przystropowy przepływ powietrza).

Tworząc dwa różne wzorce przepływu powietrza, Stylish zapobiega przeciągom i zapewnia bardziej stabilną i komfortową temperaturę w pomieszczeniu dla osób w nim przebywających.

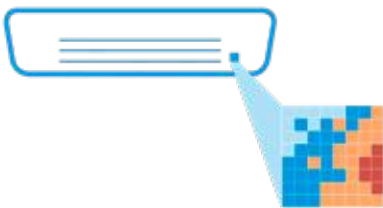
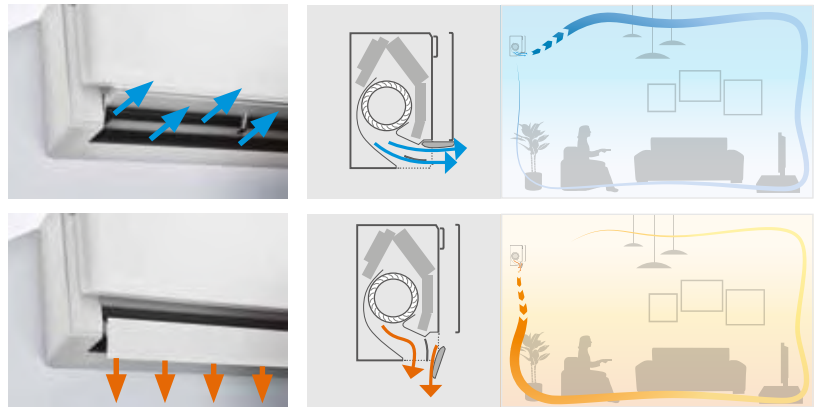

Inteligentny czujnik termiczny mierzy temperaturę powierzchni pomieszczenia dzieląc ją na siatkę 64 kwadratów.

## Inteligentny czujnik termiczny

Stylish wykorzystuje **inteligentny czujnik termiczny** do wykrywania temperatury powierzchni pomieszczenia, aby stworzyć bardziej komfortowy klimat.

Inteligentny czujnik termiczny, inaczej matrycowy, określa aktualną temperaturę powierzchni i wpływa na równomierne rozproszanie ciepłego lub chłodnego powietrza w pomieszczeniu.

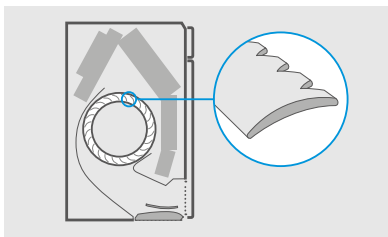

Nowa konstrukcja wentylatora pozwala uzyskać dyspersję dźwięku i obniżenie głośności.

## Cicha praca

Stylish wykorzystuje **wentylator o nowej konstrukcji** do optymalizacji przepływu powietrza z myślą o zagwarantowaniu większej efektywności energetycznej przy niskich poziomach dźwięku.

Aby osiągnąć wyższą efektywność energetyczną, Daikin zaprojektował nowy wentylator, który działa wydajnie w kompaktowych wymiarach urządzenia Stylish. Razem wentylator i wymiennik ciepła uzyskują najwyższą efektywność energetyczną i emitują poziom dźwięku, który jest praktycznie niesłyszalny dla mieszkańców.



## Daikin Online Controller

Jednostką Stylish można zarządzać za pomocą smartfona. Wystarczy podłączyć się do sieci Wi-Fi i pobrać aplikację Daikin Online Controller, aby rozpocząć tworzenie idealnego klimatu.

### Korzyści

- > Dostęp do kilku funkcji pozwalających sterować klimatem
- > Zarządzanie temperaturą, trybem pracy, oczyszczaniem powietrza i wentylatorami za pomocą interaktywnego termostatu
- > Tworzenie różnych harmonogramów i trybów pracy
- > Monitorowanie zużycia energii
- > Zgodność z aplikacją If This Then That (IFTTT)

# Daikin Emura

Forma. Funkcja. Przemiana.



## Dlaczego Daikin Emura

Daikin Emura to rezultat badań prowadzonych nad stworzeniem najlepszych rozwiązań klimatyzacyjnych dla europejskich wnętrz. Dodatkowe funkcje nowej generacji urządzeń Emura sprawiają, że ten produkt jest jeszcze bardziej odpowiedni dla europejskich domów. Potwierdza to liczba zdobytych prestiżowych nagród przez Daikin Emura: Reddot design award 2014, German Design Award – Special Mention 2015, Focus Open 2014 Silver Good Design Award 2014 oraz iF design award 2015.

- › Unikalna konstrukcja ze stylowym wykończeniem w kolorze srebrnym antracytowym lub czystej, matowej bieli
- › Wysoka efektywność sezonowa do A+++
- › Filtr usuwający alergeny i oczyszczający powietrze: zatrzymuje alergeny, takie jak pyłki
- › Cicha praca: zaledwie 19 dBA
- › Sterowanie i ciągły monitoring zużycia energii za pośrednictwem aplikacji na smartfona lub łatwego w obsłudze zdalnego sterownika

do **A+++** W trybie chłodzenia

do **A++** W trybie ogrzewania



**BLUEVOLUTION**

**R-32**



reddot award 2014  
winner



German  
Design Award  
SPECIAL  
MENTION 2015



Focus Open 2014  
Silver



GOOD  
DESIGN



iF  
DESIGN  
AWARD  
2015



**DAIKIN**  
emura



# Perfera

Wizja przyszłości = pełen komfort  
ze standardem WiFi

## Dlaczego warto wybrać Perfera?

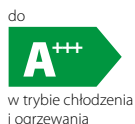

**BLUEEVOLUTION**

**R-32**

### Dlaczego warto wybrać Perfera?

#### Efektywność

Udoskonalony projekt Perfera FTXM-N oferuje większą efektywność energetyczną w porównaniu do poprzednich modeli. Współczynnik SEER wzrasta do 6,81, a SCOP do 5,1. Co daje najlepszą w tej klasie produktów efektywność sezonową z wartościami na poziomie A+++ oraz gwarantuje obniżenie kosztów eksploatacji.

#### Zakres pracy

Udoskonalone rozwiązanie urządzeń Perfera oferuje teraz jeszcze szerszy zakres pracy z efektywnym chłodzeniem w temperaturach zewnętrznych od -10°C do 50°C i ogrzewaniem od 24°C do -20°C.

#### Komfort

Ta niezawodna wydajność sprostą nowym ekstremalnym sytuacjom klimatycznym w Europie. Nawiew przestrzenny 3-D i 2-obszarowy czujnik wykrywania ruchu zapewniają idealny nawiew powietrza.

#### Poziom dźwięku

Poziomy głośności zostały dodatkowo obniżone zarówno dla jednostek wewnętrznych jak i zewnętrznych, aby zapewnić prawie bezgłośnie pracę, co sprawia, że jest to idealne rozwiązanie dla obszarów miejskich.

#### Lepsza jakość powietrza dzięki Daikin Flash Streamer

Urządzenie do grzania i chłodzenia (all-in-one) również oczyszcza powietrze przez cały rok. Flash Streamer wykorzystuje elektrony do uruchomienia chemicznych reakcji z cząsteczkami powietrza, dzięki czemu zatrzymuje wirusy i alergeny, pozostawiając czyste powietrze w pomieszczeniach.



#### Zawsze pod kontrolą, gdziekolwiek się znajdujesz

Sterownik Daikin Online Controller jest standardowo zamontowany w urządzeniu, co oznacza, że można sterować klimatem w pomieszczeniu z każdego miejsca za pośrednictwem aplikacji przez sieć lokalną lub Internet i monitorować zużycie energii.

Na elektrodzie elementu streamera umieszczano wirusy i alergeny, które następnie fotografowano przez mikroskop elektronowy po napromieniowaniu

(jednostka wykonująca testy: Yamagata University i Wakayama Medical University).

Alergeny pyłkowe przed i po napromieniowaniu

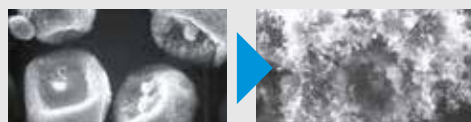

Wirus przed i po napromieniowaniu

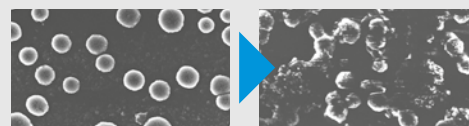

Alergeny grzybowe przed i po napromieniowaniu

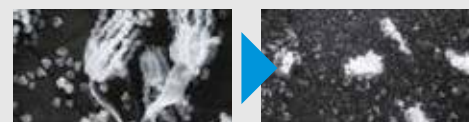

# Comfora

Dyskretna jednostka naścienna zapewnia wysoką efektywność i komfort

## Dlaczego warto wybrać rozwiązanie Comfora?



**R-32**

### Efektywność

Wybór produktu z czynnikiem chłodniczym R-32 zmniejsza oddziaływanie na środowisko o 68% w porównaniu do produktów z czynnikiem chłodniczym R-410A i dzięki wysokiej efektywności energetycznej prowadzi bezpośrednio do obniżenia rachunków za prąd.

Sezonowy współczynnik efektywności energetycznej: do A++ w trybie chłodzenia i ogrzewania.

### Komfort

Nawiew przestrzenny 3-D łączy automatyczny ruch w kierunku pionowym i poziomym, dzięki czemu strumień chłodnego/ciepłego powietrza dociera do zakamarków nawet w dużych pomieszczeniach.

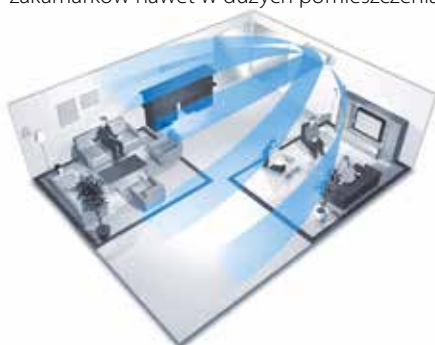

### Sterowanie za pośrednictwem aplikacji



Sterownik online (opcja): sterowanie jednostką wewnętrzną z każdego miejsca za pośrednictwem aplikacji przez sieć lokalną lub Internet, podgląd zużycia energii.

### Filtr usuwający alergeny Silver



Filtr usuwający alergeny i oczyszczający powietrze Silver: zatrzymuje alergeny, takie jak pyłki i roztocza. Filtr usuwa pyłki i roztocza w 99% lub więcej.

### Niski poziom dźwięku do 19 dBA



Praca cicha jak szept: działająca jednostka jest praktycznie niesłyszalna. Poziom ciśnienia akustycznego jest obniżony do 19 dBA.

# Sensira

Odświeżająco nowe rozwiązanie

## Dlaczego warto wybrać rozwiązanie Sensira?



**R-32**

### Wysoka efektywność

Tworzenie świeżego klimatu w budynku, to coś więcej niż tylko czysty komfort. Systemy Daikin nie nadwyrężają portfela i są przyjazne dla środowiska. Czynnik chłodniczy R-32 następnej generacji oraz zoptymalizowana sprężarka dają gwarancję pozostania w strefie komfortu.

Niskie zużycie energii przez nasze produkty oznacza niższe rachunki za prąd i osiągnięcie najwyższych poziomów efektywności energetycznej.

### Poziom dźwięku

Przy ciśnieniu akustycznym na poziomie do 20 dBA, nowe urządzenie FTXC-B pracuje prawie niezauważalnie, zapewniając spokojny sen w nocy.

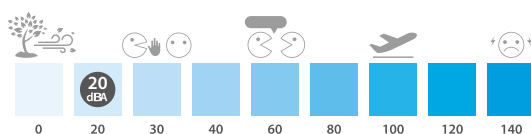

### Czyste powietrze

Tytanowo-apatytowy filtr przeciwzapachowy Daikin usuwa cząstki pyłu unoszące się w powietrzu i na przykład rozkłada zapachy dymu tytoniowego i zwierząt. Przechwytuje on także, a nawet dezaktywuje szkodliwe organiczne substancje chemiczne, takie jak bakterie, wirusy i alergen, zapewniając stały dopływ czystego powietrza.

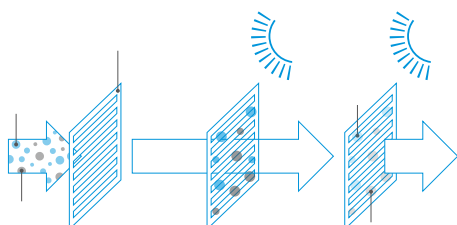

### Sterowanie za pośrednictwem aplikacji



**Zawsze pod kontrolą, gdziekolwiek się znajdujesz**

Aplikacja Daikin Online Controller może kontrolować i monitorować stan instalacji klimatyzacji i pozwala na:

#### Monitorowanie

- › Stanu pracy klimatyzatora

#### Sterowanie

- › Trybu pracy, temperatury zadanej, prędkości wentylatora, trybu pełnej mocy, kierunku nawiewu
- › Zdalne sterowanie systemem

#### Programowanie

- › Harmonogramu pracy dla temperatury zadanej i trybu pracy obejmujące do 6 działań dziennie przez 7 dni
- › Włączanie trybu urlopowego
- › Widok w trybie intuicyjnym



W urządzeniach Daikin chodzi o stworzenie idealnego klimatu w pomieszczeniach. Te ścienna jednostki są dyskretne i tworzą komfortową atmosferę przy niskim zużyciu energii.

# FDXM-F9

## Niewielka jednostka kanałowa o wysokości zaledwie 200 mm

- › Urządzenie niewidoczne, ponieważ jest zabudowane w suficie: widoczne są tylko kratki zasysania i nawiewu powietrza
- › Lepsza jakość powietrza w pomieszczeniu, wyższa wydajność i niższe koszty utrzymania, ponieważ brud z filtra można łatwo usunąć przy pomocy odkurzacza (opcja zestawu automatycznego czyszczenia filtra)
- › Kompaktowe wymiary ułatwiają montaż w przestrzeni międzystropowej o wysokości od 240 mm
- › Sterownik online (opcja): sterowanie jednostką wewnętrzną z każdego miejsca za pośrednictwem aplikacji przez sieć lokalną lub Internet, podgląd zużycia energii
- › Niskie zużycie energii dzięki zastosowaniu silnika wentylatora zasilanego prądem stałym

### Opcja automatycznego czyszczenia filtra

Czyszczenie filtra odbywa się automatycznie o godzinie ustawionej na sterowniku. Kurz jest zbierany w zbiorniku pyłu wbudowanym w urządzeniu. Po zapełnieniu zbiornika, kurz można łatwo usunąć przy pomocy odkurzacza bez konieczności otwierania urządzenia.

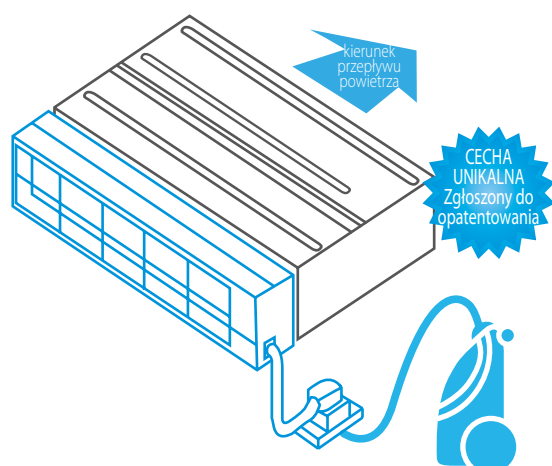

### Zestaw wielostrefowy: obsługuj wiele pomieszczeń przy użyciu jednej jednostki wewnętrznej

Nakładka podziału na strefy zwiększa elastyczność aplikacji instalacji Split, Sky Air i VRV dzięki tworzeniu indywidualnie kontrolowanych stref klimatu obsługiwanych przez jedną jednostkę wewnętrzną

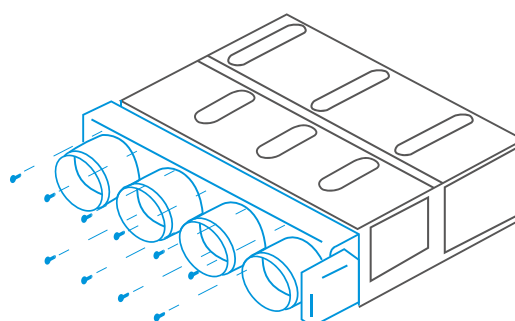

Moduł wielostrefowy typu „plug and play”







Hybrydowa  
pompa ciepła  
systemu Multi  
CHYHBH-AV32



















































Jednostka  
wewnętrzna  
Stylish



Jednostka  
zewnątrzna  
4MXM-N

# Zestawienie funkcji i korzyści Split

		R-32							
		Jednostki naścienne							
		NOWOŚĆ							
		FTXZ-N	C/FTXA-AW/S/T	FTXJ-MW/S	C/FTXM-N	FTXP-M	FTXF-A	FTXC-B	
									
Dbamy	 Tryb ekonomiczny	•	•	•	•	•	•		
	 2-obszarowy czujnik wykrywania ruchu			•	•				
	 3-obszarowy czujnik wykrywania ruchu	•							
	 Oszczędność energii w trybie gotowości	•	•	•	•	•	•	•	
	 Praca podczas nieobecności								
	 Tryb nocny		•	•	•	•			
	 Tylko wentylator	•	•	•	•	•	•	•	
	 Filtr z funkcją automatycznego czyszczenia	•							
	 Tryb komfortowy	•	•	•	•	•	•		
	 Tryb pełnej mocy	•	•	•	•	•	•	•	
Komfort	 Automatyczne przełączanie między chłodzeniem i ogrzewaniem	•	•	•	•	•	•	•	
	 Praca cicha jak szept (do 19 dBA)	•		•	•				
	 Praktycznie niesłyszalna praca		•			•			
	 Cicha praca jednostki wewnętrznej	•	•	•	•	•	•		
	 Komfortowy tryb nocny	•						•	
	 Cicha praca jednostki zewnętrznej	•	•	•	•				
	 Sterownik kominkowy								
	Przepływ powietrza	 Nawiew przestrzenny 3-D	•	•	•	•	•		
		 Automatyczny ruch w kierunku pionowym	•	•	•	•	•	•	•
		 Automatyczny ruch w kierunku poziomym	•	•	•	•			
 Automatyczna prędkość wentylatora		•	•	•	•	•	•	•	
 Stopniowa regulacja prędkości wentylatora		5	5	5	5	5	3	5	
 Inteligentny czujnik termiczny			•						
Regulacja wilgotności	 Efekt Coandy	• (chłodzenie)	•						
	 Ururu — nawilżanie	•							
	 Sarara — osuszanie	•							
	 Program osuszania		•	•	•	•	•	•	
Uzdatnianie powietrza	 Flash Streamer	•	•		•		•		
	 Tytanowo-apatytowy filtr przeciwwzapachowy	•	•	•	•	•		•	
	 Filtr usuwający alergeny i oczyszczający powietrze Silver			•		•			
	 Filtr powietrza	•	•	•	•	•	•	•	
Pilot i programowany zegar	 Sterownik online / WLAN	•*	•	•	•	•*	•*	•*	
	 Programowany zegar tygodniowy		•	•	•				
	 Programowany zegar 24-godzinny	•		•	•	•	•	•	
	 Zdalny sterownik na podczerwień	•	•	•	•	•	•	•	
	 Zdalny sterownik przewodowy		•*	•*	•*				
	 Sterowanie centralne	•	•	•	•				
	 Piktogram podziału na strefy								
Inne funkcje	 Automatyczne ponowne uruchomienie	•	•	•	•	•	•	•	
	Autodiagnozowanie	•	•	•	•	•	•	•	
	System „Multi”		•	•	•	• typ 20,25,35			
	Gwarantowany zakres roboczy do -25°C								

<b>R-32</b>		<b>R-32</b> Optymalne ogrzewanie	
Jednostki kanałowe	Jednostki przypodłogowe	Jednostki naścienne	
<b>FDXM-F9</b>	<b>FVXM-F</b>	<b>FTXTM-M</b>	<b>FTXTP-K</b>
			
	•	•	•
		•	
		•	•
•			
	•	•	•
•	•	•	•
•*			
		•	•
	•	•	•
	•	•	•
	•	•	
		•	•
	•	•	
		•	
	•	•	•
		•	
3	5	5	5
•	•	•	•
		•	
	•		•
•	•	•	•
•*	•*	•*	•*
•	•	•	
•	•	•	•
•	•	•	•
•*		•*	
•	•	•	
•			
•	•	•	•
•	•	•	•
•	•		
•		•	•
•	•	•	•
•	•	•	•
•	•		
		•	•



Jedn. wewn.  
Ururu Sarara FTXZ-N



Jedn. wewn.  
Stylish FTXA-A



Jedn. wewn.  
Perfera FTXM-N



## Jednostka naścienna

Kompletna kontrola klimatu — z osuszaniem/nawilżaniem, oczyszczaniem powietrza i wentylacją z najwyższym współczynnikiem efektywności w trybie grzania i chłodzenia

- › Unikalne połączenie nawilżania, osuszania, wentylacji, oczyszczania powietrza oraz ogrzewania i chłodzenia w 1 systemie
- › 3-obszarowy czujnik wykrywania ruchu: powietrze jest kierowane do strefy innej niż ta, w której w danej chwili znajduje się człowiek. Wykrywanie odbywa się w 3 kierunkach: w lewo, w przód i w prawo. Jeżeli nie zostanie wykryta żadna osoba, urządzenie automatycznie przełączy się na ustawienie energooszczędne
- › Sterownik online (opcja): sterowanie jednostką wewnętrzną z każdego miejsca za pośrednictwem aplikacji przez sieć lokalną lub Internet, podgląd zużycia energii
- › Nie występuje potrzeba czyszczenia filtrów dzięki funkcji automatycznego czyszczenia filtra
- › Sezonowy współczynnik efektywności energetycznej: pełny zakres A+++ w trybie chłodzenia i grzania
- › Praca cicha jak szept: działająca jednostka jest praktycznie niesłyszalna. Poziom ciśnienia akustycznego spada do 19 dBA!
- › Nawiew przestrzenny 3-D łączy automatyczny ruch w kierunku pionowym i poziomym, dzięki czemu strumień chłodnego/ciepłego powietrza dociera do zakamarków nawet w dużych pomieszczeniach
- › Zwycięzca nagrody Reddot design award 2013



Dane dotyczące efektywności		FTXZ + RXZ		25N + 25N		35N + 35N		50N + 50N	
Wydajność chłodnicza	Min./Nom./Maks.	kW		0,6/2,5/3,9		0,6/3,5/5,3		0,6/5,0/5,8	
Wydajność grzewcza	Min./Nom./Maks.	kW		0,6/3,6/7,5		0,6/5,0/9,0		0,6/6,3/9,4	
Pobór mocy	Chłodzenie	Min./Nom./Maks.	kW	0,11/0,41/0,88		0,11/0,66/1,33		0,11/1,10/1,60	
	Ogrzewanie	Min./Nom./Maks.	kW	0,10/0,62/2,01		0,10/1,00/2,53		0,10/1,41/2,64	
Efektywność sezonowa (wg EN14825)	Chłodzenie	Klasa efektywności energetycznej		A+++		A+++		A+++	
		Pdesign	kW	2,50		3,50		5,00	
	SEER		9,54		9,00		8,60		
	Roczne zużycie energii	kWh	92		136		203		
	Ogrzewanie (przeciętne warunki klimatyczne)	Klasa efektywności energetycznej		A+++		A+++		A+++	
		Pdesign	kW	3,50		4,50		5,60	
SCOP/A			5,90		5,73		5,50		
Roczne zużycie energii	kWh	831		1.100		1.427			
Efektywność nominalna	EER		6,10		5,30		4,55		
	COP		5,80		5,00		4,47		
	Roczne zużycie energii	kWh	205		330		550		
	Dyrektywa w sprawie etykiety efektywności energetycznej		Chłodzenie/Ogrzewanie		A/A		A/A		A/A

Jednostka wewnętrzna		FTXZ		25N		35N		50N	
Wymiary	Jednostka	Wysokość x Szerokość x Głębokość	mm	295x798x372					
Ciężar	Jednostka		kg	15					
Filtr powietrza	Typ	Filtr z funkcją automatycznego czyszczenia							
Wentylator	Natężenie przepł. pow.	Chłodzenie	Cicha praca/Nis./Wys.	m³/min	4,0/5,3/10,7		4,0/5,6/12,1		4,6/6,6/15,0
		Ogrzewanie	Cicha praca/Nis./Wys.	m³/min	4,8/6,7/11,7		4,8/6,9/13,3		5,9/7,7/14,4
Poziom mocy akustycznej	Chłodzenie	Ogrzewanie		dBA	54		57		60
		Ogrzewanie		dBA	56		57		59
Poziom ciśnienia akustycznego	Chłodzenie	Cicha praca/Nis./Nom./Wys.	dBA	19/26/33/38		19/27/35/42		23/30/38/47	
		Ogrzewanie	Cicha praca/Nis./Nom./Wys.	dBA	19/28/35/39		19/29/36/42		24/31/38/44
Systemy sterowania	Zdalny sterownik na podczerwień			ARC477A1					
Zasilanie	Faza/Częstotliwość/Napięcie			1~/50/220-240					

Jednostka zewnętrzna		RXZ		25N		35N		50N		
Wymiary	Jednostka	Wysokość x Szerokość x Głębokość	mm	693x795x300						
Ciężar	Jednostka		kg	50						
Poziom mocy akustycznej	Chłodzenie	Ogrzewanie	dBA	59		61		63		
		Ogrzewanie	dBA	59		61		64		
Poziom ciśnienia akustycznego	Chłodzenie	Wys.	dBA	46		48		49		
		Ogrzewanie	Wys.	dBA	46		48		50	
Zakres pracy	Chłodzenie	Temp. otoczenia Min.~Maks.	°C DB	-10~43						
		Ogrzewanie	Temp. otoczenia Min.~Maks.	°C WB	-20~18					
Czynnik chłodniczy	Typ			R-32						
	GWP			675						
	Ilość		kg/TCO2Eq	1,34/0,9						
Połączenia instalacji rurowej	Ciecz	Śr. zew.	mm	6,35						
	Gaz	Śr. zew.	mm	9,5						
	Długość instalacji rurowej JZ-JW		Maks.	m	10					
	Różnice poziomów JW-JZ		Maks.	m	8					
Zasilanie	Faza/Częstotliwość/Napięcie			1~/50/220-240						
Prąd — 50 Hz	Maksymalne amperażę bezpiecznika (MFA)			A						
				16						

(1) EER/COP zgodnie z Eurovent 2012, wyłącznie poza UE.

(2) MFA jest używany do doboru bezpiecznika oraz zabezpieczenia różnicowo-prądowego (wyłącznik prądu upływowego). Aby uzyskać szczegółowe informacje, zob. dane techniczne.

# Jednostka naścienna

## Gdzie innowacja spotyka się z kreatywnością

- › Kompaktowy i funkcjonalny projekt nadający się do każdego wnętrza, dostępny w 3 kolorach: białym, srebrnym i ciemnego drewna
- › **Efekt Coandy** optymalizuje przepływ powietrza zapewniając komfortowy klimat. Poprzez wykorzystanie specjalnie zaprojektowanych klap, bardziej ukierunkowany przepływ powietrza zapewnia lepszy rozkład powietrza w całym pomieszczeniu.
- › **Inteligentny czujnik termiczny** określa aktualną temperaturę w pomieszczeniu, rozprowadza powietrze równomiernie przed przejściem na wzorec przepływu powietrza, który przekierowuje ciepłe lub chłodne powietrze w obszary, które tego wymagają.
- › Oczyszczanie powietrza o dużej mocy zwiększa jakość powietrza w pomieszczeniu dzięki technologii Flash Streamer Daikin.
- › Praktycznie niesłyszalna: urządzenie pracuje tak cicho, że można zapomnieć o tym, że w ogóle jest.
- › Sterownik online: sterowanie jednostką wewnętrzną z dowolnego miejsca za pośrednictwem aplikacji przez sieć lokalną lub Internet
- › Wybór produktu z czynnikiem chłodniczym R-32 zmniejsza oddziaływanie na środowisko o 68% w porównaniu do produktów z czynnikiem chłodniczym R-410A i dzięki wysokiej efektywności energetycznej prowadzi bezpośrednio do obniżenia rachunków za prąd
- › Sezonowy współczynnik efektywności energetycznej: do A+++ w trybie chłodzenia i grzania



GOOD  
DESIGN



DESIGN  
AWARD  
2018

Dane dotyczące efektywności	FTXA + RXA	CTXA15 AS/W/T	20AW + 20A	20AS + 20A	20AT + 20A	25AW + 25A	25AS + 25A	25AT + 25A	35AW + 35A	35AS + 35A	35AT + 35A	42AW + 42B	42AS + 42B	42AT + 42B	50AW + 50B	50AS + 50B	50AT + 50B	
			Wydajność chłodnicza Min./Nom./Maks.	kW	Możliwość połączenia tylko z jednostkami zewnętrznymi multi	1,3/2,0/2,6	1,3/2,5/3,2	1,4/3,4/4,0	1,7/4,2/5,0	1,7/5,0/5,3								
Wydajność grzewcza Min./Nom./Maks.	kW	1,30/2,50/3,50	1,30/2,80/4,70	1,40/4,00/5,20		1,70/5,40/6,00	1,70/5,80/6,50											
Pobór mocy	Chłodzenie	Min./Nom./Maks.	0,27/0,43/0,63	0,27/0,56/0,78		0,31/0,78/1,04	-1,05/-	-1,36/-										
	Ogrzewanie	Min./Nom./Maks.	0,25/0,50/0,91	0,25/0,56/1,22		0,26/0,99/1,67	-1,31/-	-1,45/-										
Chłodzenie pomieszczeń	Klasa efektywności energetycznej		A+++			A++												
	Wydajność	Pdesign	2,00	2,50		3,40	4,20	5,00										
	SEER		8,75	8,74		8,73	7,50	7,33										
Ogrzewanie pomieszczeń (przeciętne warunki klimatyczne)	Roczne zużycie energii	kWh/a	80	101		137	196	239										
	Klasa efektywności energetycznej		A+++			A++												
	Wydajność	Pdesign	2,40	2,45		2,50	3,80	4,00										
Efektywność nominalna	SCOP/A		5,15			4,60												
	Roczne zużycie energii	kWh/a	653	666		680	1.150	1.217										
	EER		4,70	4,46	4,37	3,99	3,68											
	COP		5,00			4,04			4,12			4,00						
	Dyrektywa w sprawie etykiety efektywności energetycznej Chłodzenie/Ogrzewanie					A/A												

Jednostka wewnętrzna			FTXA	CTXA15AS/W/T	20A	25A	35A	42A	50A
Wymiary	Jednostka	Wysokość x Szerokość x Głębokość	mm	295x798x189					
Ciężar	Jednostka		kg	12					
Filtr powietrza	Typ			Demontowalny / zmywalny					
Wentylator	Natężenie przepł. pow.	Chłodzenie Cicha praca/Nis./Śred./Wys.	m³/min	4,6 / 6,1 / 8,2 / 11,0	4,6/6,1/8 / 11,0	4,6/6,1/9 / 11,5	4,6/6,1/9 / 11,9	4,6/7,2/10 / 13,1	5,2/7,6/10 / 13,5
		Ogrzewanie Cicha praca/Nis./Śred./Wys.	m³/min	4,5/6,4/8,7 / 10,9		4,5/6,4/9,0 / 11,1	4,5/6,4/9,0 / 11,5	5,2/7,7/10,5 / 14,6	5,7/8,2/11,1 / 15,1
Poziom mocy akustycznej	Chłodzenie		dBA	57			60		
Poziom ciśnienia akustycznego	Chłodzenie	Cicha praca/Nis./Wys.	dBA	19/25/39			21/29/45		
	Ogrzewanie	Cicha praca/Nis./Wys.	dBA	19/25/39			19/25/41		
Systemy sterowania	Zdalny sterownik na podczerwień			ARC466A58					
	Zdalny sterownik przewodowy			BRC073					
Zasilanie	Faza/Częstotliwość/Napięcie		Hz/V	1~/50/220-240					

Jednostka zewnętrzna			RXA	20A	25A	35A	42B	50B
Wymiary	Jednostka	Wysokość x Szerokość x Głębokość	mm	550x765x285			734x870x373	
Ciężar	Jednostka		kg	32			50	
Poziom mocy akustycznej	Chłodzenie		dBA	59			62,0	
		Ogrzewanie	dBA	59			61	
Poziom ciśnienia akustycznego	Chłodzenie	Nom.	dBA	46			49	
		Ogrzewanie	Nom.	dBA	47			49
Zakres pracy	Chłodzenie	Temp. otoczenia Min.-Maks.	°C DB				-10~46	
		Ogrzewanie	Temp. otoczenia Min.-Maks.	°C WB				-15~18
Czynnik chłodniczy	Typ							
		GWP					675,0	
Połączenia instalacji rurowej	Ilość		kg/TCO2Eq	0,76/0,52			1,10/0,75	
		Ciecz	Śr. zew.	mm	635			64
	Gaz	Śr. zew.	mm	9,50			12,7	
		Długość instalacji rurowej	JZ-JW Maks.	m	20			30
Dodatkowy ładunek czynnika chłodniczego	Różnice poziomów	JW-JZ Maks.	kg/m	0,02 (dla dł. inst. rurowej przekraczającej 10 m)				
			m	15,0			20	
Zasilanie	Faza/Częstotliwość/Napięcie		Hz/V	1~/50/220-240				
Prąd — 50 Hz	Maksymalne amperaże bezpiecznika (MFA)		A	10	13			

## Jednostka naścienna

Zaprojektowana z myślą o dostarczeniu najwyższej efektywności i komfortu

- Godne uwagi połączenie nowoczesnego wyglądu i doskonałości technicznej z eleganckim wykończeniem w kryształicznej matowej bieli i srebrze
- Wielokrotnie nagradzana Daikin Emura dzięki jej wyjątkowemu wzornictwu
- Filtr usuwający alergeny i oczyszczający powietrze Silver: zatrzymuje alergeny, takie jak pyłki i roztocza.
- Sterownik online: sterowanie jednostką wewnętrzną z dowolnego miejsca za pośrednictwem aplikacji przez sieć lokalną lub Internet
- Praca cicha jak szept: działająca jednostka jest praktycznie niesłyszalna. Poziom ciśnienia akustycznego spada do 19 dBA!
- 2-obzarowy czujnik wykrywania ruchu: strumień powietrza jest kierowany do strefy innej niż ta, w której w danym momencie znajduje się człowiek; jeżeli nie zostanie wykryta żadna osoba, urządzenie automatycznie przełączy się w tryb energooszczędny.
- Wybór produktu z czynnikiem chłodniczym R-32 zmniejsza oddziaływanie na środowisko o 68% w porównaniu do produktów z czynnikiem chłodniczym R-410A i dzięki wysokiej efektywności energetycznej prowadzi bezpośrednio do obniżenia rachunków za prąd
- Sezonowy współczynnik efektywności energetycznej: do A+++ w trybie chłodzenia i grzania



- Nawiew przestrzenny 3-D łączy automatyczny ruch w kierunku pionowym i poziomym, dzięki czemu strumień chłodnego/ciepłego powietrza dociera do zakamarków nawet w dużych pomieszczeniach

Dane dotyczące efektywności		FTXJ + RXJ	20MW + 20M	20MS + 20M	25MW + 25M	25MS + 25M	35MW + 35M	35MS + 35M	50MW + 50N	50MS + 50N
Wydajność chłodnicza	Min./Nom./Maks.	kW	-/2,3/-		-/2,4/-		-/3,5/-		1,40/4,80/5,50	
	Min./Nom./Maks.	kW	-/2,5/-		-/3,2/-		-/4/-		1,10/5,80/7,00	
Pobór mocy	Chłodzenie	Nom. kW	0,50		0,51		0,86		1,43	
	Ogrzewanie	Nom. kW	0,50		0,70		0,99		1,59	
Chłodzenie pomieszczeń	Klasa efektywności energetycznej		A+++		A++		A++		A++	
	Wydajność	Pdesign kW	2,30		2,40		3,50		4,80	
	SEER		8,73		8,64		7,19		7,02	
	Roczne zużycie energii	kWh/a	92		97		170		239	
Ogrzewanie pomieszczeń (przeciętne warunki klimatyczne)	Klasa efektywności energetycznej		A++		A++		A++		A+	
	Wydajność	Pdesign kW	2,10		2,70		3,00		4,60	
	SCOP/A		4,61		4,60		4,60		4,28	
Efektywność nominalna	Roczne zużycie energii	kWh/a	638		822		913		1.505	
	EER		4,64		4,73		4,09		3,35	
	COP		5,00		4,57		4,04		3,65	
Roczne zużycie energii	kWh	248		254		428		-		
Dyrektywa w sprawie etykiety efektywności energetycznej			Chłodzenie/Ogrzewanie		A/A		A/A		A/A	

Jednostka wewnętrzna		FTXJ	20MW	20MS	25MW	25MS	35MW	35MS	50MW	50MS	
Wymiary	Jednostka Wysokość x Szerokość x Głębokość	mm	303x998x212								
Ciężar	Jednostka	kg	12,0								
Filtr powietrza	Typ		Demontowalny / zmywalny								
Wentylator	Nateżenie przepł. pow.	Chłodzenie Cicha praca/Nis./Śred./Wys.	2,6/4,4/6,6/8,9				2,9/4,8/7,8/10,9			3,6/6,8/8,9/10,9	
	Ogrzewanie	Cicha praca/Nis./Śred./Wys.	3,8/6,3/8,4/10,2		3,8/6,3/8,6/11,0		4,1/6,9/9,6/12,4		5,0/8,1/10,5/12,6		
Poziom mocy akustycznej	Chłodzenie	dBA	54				59			60	
	Ogrzewanie	dBA	56				59			60	
Poziom ciśnienia akustycznego	Chłodzenie	Cicha praca/Nis./Wys.	19/25/38				20/26/45			32/35/46	
	Ogrzewanie	Cicha praca/Nis./Wys.	19/28/40		19/28/41		20/29/45		32/35/47		
Systemy sterowania	Zdalny sterownik na podczerwień		ARC466A9								
	Zdalny sterownik przewodowy		-								
Zasilanie	Faza/Częstotliwość/Napięcie	Hz/V	1~/50/220-240								

Jednostka zewnętrzna		RXJ	20M	20M	25M	25M	35M	35M	50N	50N	
Wymiary	Jednostka Wysokość x Szerokość x Głębokość	mm	550x765x285						734x870x373		
Ciężar	Jednostka	kg	34						50		
Poziom mocy akustycznej	Chłodzenie	dBA	61				63			63,0	
	Ogrzewanie	dBA	62				63			63,0	
Poziom ciśnienia akustycznego	Chłodzenie	Nom./Wys.	-46				-48			48,0/-	
	Ogrzewanie	Nom./Wys.	-47				-48			48,0/-	
Zakres pracy	Chłodzenie	Temp. otoczenia Min.~Maks.	°C DB				-10~46				
	Ogrzewanie	Temp. otoczenia Min.~Maks.	°C WB				-15~18				
Czynnik chłodniczy	Typ		R-32								
	GWP		675								
Połączenia instalacji rurowej	Ilość	kg/TCO2Eq	0,72/0,5						1,15/0,78		
	Ciecz	Śr. zew.	mm						64		
	Gaz	Śr. zew.	mm						12,7		
	Długość instalacji rurowej	JZ-JW Maks.	m						30		
	System	Bez doładowania	m						-		
	Dodatkowy ładunek czynnika chłodniczego	kg/m	0,02 (dla dł. inst. rurowej przekraczającej 10 m)								
	Różnice poziomów JW-JZ Maks.	m	15						20		
Zasilanie	Faza/Częstotliwość/Napięcie	Hz/V	1~/50/220-240								
Prąd — 50 Hz	Maksymalne amperaże bezpiecznika (MFA)	A	10								



# Jednostka naścienna

Atrakcyjna naścienna konstrukcja zapewniająca idealną jakość powietrza w pomieszczeniach

- Sezonowy współczynnik efektywności energetycznej: do A+++ w trybie chłodzenia i grzania
- Praktycznie niesłyszalna: urządzenie pracuje tak cicho, że można zapomnieć o tym, że w ogóle jest.
- Czystsze powietrze dzięki technologii Flash Streamer Daikin: można oddychać głęboko bez obaw o to, że powietrze jest zanieczyszczone
- 2-obszarowy czujnik wykrywania ruchu: strumień powietrza jest kierowany do strefy innej niż ta, w której w danym momencie znajduje się człowiek; jeżeli nie zostanie wykryta żadna osoba, urządzenie automatycznie przełączy się w tryb energooszczędny.
  - Sterownik online: sterowanie jednostką wewnętrzną z dowolnego miejsca za pośrednictwem aplikacji przez sieć lokalną lub Internet, podgląd zużycia energii
- Elegancki i dyskretny klimatyzator, który odpowiada europejskiej wrażliwości dotyczącej aranżacji wnętrza
- Wybór produktu z czynnikiem chłodniczym R-32 zmniejsza oddziaływanie na środowisko o 68% w porównaniu do produktów z czynnikiem chłodniczym R-410A i dzięki wysokiej efektywności energetycznej prowadzi bezpośrednio do obniżenia rachunków za prąd

**NOWOŚĆ  
-TERAZ  
W ZESTAWIE**



- Nawiew przestrzenny 3-D łączy automatyczny ruch w kierunku pionowym i poziomym, dzięki czemu strumień chłodnego/ciepłego powietrza dociera do zakamarków nawet w dużych pomieszczeniach

Dane dotyczące efektywności				FTXM + RXM	CTXM15N	20N + 20N9	25N + 25N9	35N + 35N9	42N + 42N9	50N + 50N9	60N + 60N9	71N + 71N
Wydajność chłodnicza	Min./Nom./Maks.		kW			1,30/2,00/2,60	1,30/2,50/3,20	1,40/3,40/4,00	1,70/4,20/5,00	1,70/5,00/6,00	1,70/6,00/7,00	2,30/7,10/8,50
Wydajność grzewcza	Min./Nom./Maks.		kW			1,30/2,50/3,50	1,30/2,80/4,70	1,40/4,00/5,20	1,70/5,40/6,00	1,70/5,80/7,70	1,70/7,00/8,00	2,30/8,20/10,20
Pobór mocy	Chłodzenie	Nom.	kW			0,44	0,56	0,80	0,97	1,36	1,77	2,34
	Ogrzewanie	Nom.	kW			0,50	0,56	0,99	1,31	1,45	1,94	2,57
Chłodzenie pomieszczeń	Klasa efektywności energetycznej					A+++			A++			
	Wydajność	Pdesign	kW	Możliwość połączenia tylko z jednostkami zewnętrznymi multi	2,00	2,50	3,40	4,20	5,00	6,00	7,10	
	SEER				8,65			7,85	7,41	6,90	6,20	
Roczne zużycie energii	kWh/a	81	101		138	187	236	304	401			
Ogrzewanie pomieszczeń (przeciętne warunki klimatyczne)	Klasa efektywności energetycznej					A+++			A++		A+	
	Wydajność	Pdesign	kW	2,30	2,40	2,50	4,00	4,60	4,80	6,20		
	SCOP/A			5,10			4,71		4,30	4,10		
Efektywność nominalna	Roczne zużycie energii		kWh/a	632	659	687	1.189	1.369	1.562	2.115		
	EER			4,57	4,50	4,23	4,33	3,68	3,39	3,03		
	COP				5,00	4,04	4,12	4,00	3,61	3,19		
	Roczne zużycie energii		kWh	219	278	402	485	679	885	1.172		
	Dyrektywa w sprawie etykiety efektywności energetycznej Chłodzenie/Ogrzewanie					A/A						

Jednostka wewnętrzna				FTXM	CTXM15N	20N	25N	35N	42N	50N	60N	71N
Wymiary	Jednostka	Wysokość x Szerokość x Głębokość		mm		294x811x272					300x1.040x295	
Ciężar	Jednostka			kg		10,0					14,5	
Typ	Demontowalny / zmywalny											
Wentylator	Natężenie przepł. pow.	Chłodzenie	Cicha praca/Nis./Śred./Wys.	m <sup>3</sup> /min	4,4/6,0/7,9/11,1	4,4/6,2/8,1/11,1	4,6/6,4/8,3/12,3	4,6/7,1/9,5/12,6	8,1/11,6/14,2/16,1	9,1/12,0/14,6/17,1	10,1/12,5/15,0/17,6	
	Ogrzewanie	Cicha praca/Nis./Śred./Wys.	m <sup>3</sup> /min	5,3/6,5/8,7/10,8	5,3/6,8/8,7/10,8	5,3/7,1/9,0/10,8	5,3/7,1/10,4/13,0	10,7/12,2/14,6/17,1	11,2/12,6/15,6/17,7	11,9/13,0/16,2/18,4		
Poziom mocy akustycznej	Chłodzenie			dBA	57			60	58	60		
	Ogrzewanie			dBA	54			60	58	59	61	
Poziom ciśnienia akustycznego	Chłodzenie	Cicha praca/Nis./Wys.		dBA	19/25/41			21/30/45	27/36/44	30/37/46	32/38/47	
	Ogrzewanie	Cicha praca/Nis./Wys.		dBA	20/26/39	20/27/39		20/28/39	21/29/45	31/34/43	33/36/45	34/37/46
Systemy sterowania	Zdalny sterownik na podczerwień				ARC466A33							
	Zdalny sterownik przewodowy				BRC073A1							
Zasilanie	Faza/Częstotliwość/Napięcie			Hz/V	1~/50/220-240							

Jednostka zewnętrzna				RXM/RXM	CTXM15N	20N9	25N9	35N9	42N9	50N9	60N9	71N
Wymiary	Jednostka	Wysokość x Szerokość x Głębokość		mm		550x765x285					734x870x373	
Ciężar	Jednostka			kg		32					50	
Poziom mocy akustycznej	Chłodzenie			dBA		59	58	61	62		63	66
	Ogrzewanie			dBA		59		61	62		63	67
Poziom ciśnienia akustycznego	Chłodzenie	Nom.		dBA		46		49	48			47
	Ogrzewanie	Nom.		dBA		47		49	48	49		48
Zakres pracy	Chłodzenie	Temp. otoczenia Min.~Maks.		°C DB		---						-10~46
	Ogrzewanie	Temp. otoczenia Min.~Maks.		°C WB		---						-15~18
Czynnik chłodniczy	Typ	R-32										
	GWP	675										
Połączenia instalacji rurowej	Ilość			kg/TCO2Eq		0,76/0,52			1,10/0,75	1,15/0,78		
	Ciecz	Śr. zew.		mm		635			64			
Dodatkowy ładunek czynnika chłodniczego	Gaz	Śr. zew.		mm		9,50			12,7			15,90
	Długość instalacji JZ-JW	Maks.		m		20			30			
Różnice poziomów JW-JZ	System	Bez doładowania		m		10			-			
	Bez doładowania			m		0,02 (dla dł. inst. rurowej przekraczającej 10 m)						
Zasilanie	Faza/Częstotliwość/Napięcie			Hz/V		1~/50/220-240						
Prąd — 50 Hz	Maksymalne amperaże bezpiecznika (MFA)			A		-						

## Jednostka naścienna

Dyskretna jednostka naścienna zapewnia wysoką efektywność i komfort

- NOWOŚĆ** > Praktycznie niesłyszalna: urządzenie pracuje tak cicho, że można zapomnieć o tym, że w ogóle jest.
- > Sterownik online (opcja): sterowanie jednostką wewnętrzną z każdego miejsca za pośrednictwem aplikacji przez sieć lokalną lub Internet, podgląd zużycia energii
- NOWOŚĆ** > Filtr usuwający alergeny i oczyszczający powietrze Silver: zatrzymuje alergeny, takie jak pyłki i roztocza.
- NOWOŚĆ** > Nawiew przestrzenny 3-D łączy automatyczny ruch w kierunku pionowym i poziomym, dzięki czemu strumień chłodnego/ciepłego powietrza dociera do zakamarków nawet w dużych pomieszczeniach
- > Niewielkie wymiary jednostki sprawiają, że nadaje się idealnie do pomieszczeń po renowacji, zwłaszcza do instalacji nad drzwiami
- > Wybór produktu z czynnikiem chłodniczym R-32 zmniejsza oddziaływanie na środowisko o 68% w porównaniu do produktów z czynnikiem chłodniczym R-410A i dzięki wysokiej efektywności energetycznej prowadzi bezpośrednio do obniżenia rachunków za prąd
- > Sezonowy współczynnik efektywności energetycznej: do A++ w trybie chłodzenia i grzania



- > Nowoczesna naścienna konstrukcja zapewniająca oszczędność miejsca

Dane dotyczące efektywności		FTXP + RXP	20M + 20M	25M + 25M	35M + 35M	50M + 50M	60M + 60M	71M + 71M	
Wydajność chłodnicza	Min./Nom./Maks.	kW	1,3/2,00/2,6	1,3/2,50/3,0	1,3/3,50/4,0	1,7/5,0/6,0	1,7/6,0/7,0	2,3/7,1/7,3	
Wydajność grzewcza	Min./Nom./Maks.	kW	1,30/2,50/3,50	1,30/3,00/4,00	1,30/4,00/4,80	1,7/6,0/7,7	1,7/7,0/8,0	2,3/8,2/9,0	
Pobór mocy	Chłodzenie	Min./Nom./Maks.	kW	0,31/0,50/0,72	0,31/0,65/0,72	0,29/1,01/1,30	0,320/1,385/1,826	0,332/1,824/2,980	0,449/2,689/3,274
	Ogrzewanie	Min./Nom./Maks.	kW	0,25/0,52/0,95	0,25/0,69/0,95	0,29/1,00/1,29	0,440/1,579/2,356	0,456/1,928/2,787	0,617/2,571/3,306
Chłodzenie pomieszczeń	Klasa efektywności energetycznej		A++						
	Wydajność	Pdesign	kW	2,00	2,50	3,50	5,0	6,0	7,1
	SEER			6,79	6,92	6,62	7,30	6,82	6,20
	Roczne zużycie energii		kWh/a	103	126	186	240	308	401
Ogrzewanie pomieszczeń (przeciętne warunki klimatyczne)	Klasa efektywności energetycznej		A++						
	Wydajność	Pdesign	kW	2,20	2,40	2,80	4,60	4,80	6,20
	SCOP/A			4,65	4,61	4,64	4,40	4,10	4,01
	Roczne zużycie energii		kWh/a	662	728	845	1.463	1.638	2.166
Efektywność nominalna	EER			4,02	3,83	3,49	3,61	3,29	2,64
	COP			4,77	4,36	4,02	3,80	3,63	3,19
	Roczne zużycie energii		kWh	249	326	-	693	912	1.345
	Dyrektywa w sprawie etykiety efektywności energetycznej		Chłodzenie/Ogrzewanie	A/A					

Jednostka wewnętrzna		FTXP	20M	25M	35M	50M	60M	71M	
Wymiary	Jednostka Wysokość x Szerokość x Głębokość	mm	286x770x225			295x990x263			
Ciężar	Jednostka	kg	8,50			13,5			
Filtr powietrza	Typ	Demontowalny / zmywalny							
Wentylator	Natężenie Chłodzenie	Cicha praca/Nis./Sred./Wys.	m <sup>3</sup> /min	4,2/5,6/7,4/9,5	4,2/5,8/7,7/9,7	4,5/6,3/8,3/11,5	8,3/11,5/14,0/16,3	9,2/11,8/14,4/16,8	10,1/11,8/14,4/16,8
	przepł. pow. Ogrzewanie	Cicha praca/Nis./Sred./Wys.	m <sup>3</sup> /min	5,2/6,2/8,1/10,4	5,2/6,4/8,1/10,4	5,3/7,0/9,0/11,5	10,4/11,8/14,4/17,3	11,0/12,4/15,3/17,9	
Poziom mocy akustycznej	Chłodzenie		dBA	55	58	59	60	62	
	Ogrzewanie		dBA	55	58	61	62		
Poziom ciśnienia akustycznego	Chłodzenie	Cicha praca/Nis./Wys.	dBA	19/25/39	19/26/40	20/27/43	27/34/43	30/36/45	32/37/46
	Ogrzewanie	Cicha praca/Nis./Wys./Bardzo wys.	dBA	21/28/39/-	21/28/40/-	21/29/40/-	-/30/38/42	-/32/40/44	-/33/41/45
Systemy sterowania	Zdalny sterownik na podczerwień		ARC480A53						
	Zdalny sterownik przewodowy		BRC944B2 / BRC073A1						
Zasilanie	Faza/Częstotliwość/Napięcie	Hz/V	1~/50/220-240						

Jednostka zewnętrzna		RXP	20M	25M	35M	50M	60M	71M	
Wymiary	Jednostka Wysokość x Szerokość x Głębokość	mm	550x658x275			734x870x373			
Ciężar	Jednostka	kg	26		28	46,0	50,0		
Poziom mocy akustycznej	Chłodzenie		dBA	60	62	61	63	66	
	Ogrzewanie		dBA	61	62	61	63	65	
Poziom ciśnienia akustycznego	Chłodzenie	Nom./Wys.	dBA	-/46	-/48	47/-	49/-	52/-	
	Ogrzewanie	Nom./Wys.	dBA	-/47	-/48		49/-	52/-	
Zakres pracy	Chłodzenie	Temp. otoczenia Min.~Maks.	°C DB	---					
	Ogrzewanie	Temp. otoczenia Min.~Maks.	°C WB	---					
Czynnik chłodniczy	Typ		R-32						
	GWP		675,0						
	Ilość	kg/TCO2Eq	0,55/0,37		0,70/0,48	0,90/0,61	1,15/0,78		
Połączenia instalacji rurowej	Ciecz	Śr. zew.	mm	635			64		
	Gaz	Śr. zew.	mm	9,5			12,7		
	Długość instalacji rurowej	JZ-JW Maks.	m	15			30		
	Dodatkowy ładunek czynnika chłodniczego		kg/m	0,02 (dla dł. inst. rurowej przekraczającej 10 m)					
	Różnice poziomów JW-JZ Maks.		m	12			20		
Zasilanie	Faza/Częstotliwość/Napięcie	Hz/V	1~/50/220-240						
Prąd — 50 Hz	Maksymalne amperaże bezpiecznika (MFA)	A	-						

# Jednostka naścienna

Jednostka naścienna oferuje niskie zużycie energii i przyjemny komfort

- › Efektywność sezonowa do A++ w trybie chłodzenia
- › Sterownik online (opcja): sterowanie jednostką wewnętrzną z każdego miejsca za pośrednictwem aplikacji przez sieć lokalną lub Internet
- › Cicha praca do 21 dBA
- › Wybór produktu z czynnikiem chłodniczym R-32 zmniejsza oddziaływanie na środowisko o 68% w porównaniu do produktów z czynnikiem chłodniczym R-410A i dzięki wysokiej efektywności energetycznej prowadzi bezpośrednio do obniżenia rachunków za prąd



Dane dotyczące efektywności		FTXF + RXF	20A + 20A	25A + 25A	35A + 35A	50A + 50B	60A + 60B	71A + 71A	
Wydajność chłodnicza	Min./Nom./Maks.	kW	1,3/2,00/2,6	1,3/2,50/3,0	1,3/3,30/3,8	1,7/5,0/6,0	1,7/6,0/7,0	2,3/7,1/7,3	
Wydajność grzewcza	Min./Nom./Maks.	kW	1,30/2,50/3,50	1,30/2,80/4,00	1,30/3,50/4,80	1,7/6,0/7,70	1,7/6,4/8,00	2,3/8,2/9,00	
Pobór mocy	Chłodzenie	Min./Nom./Maks.	0,31/0,51/0,72	0,31/0,76/1,05	0,29/1,00/1,30	0,320/1,502/1,826	0,332/1,846/2,980	0,449/2,773/3,274	
	Ogrzewanie	Min./Nom./Maks.	0,25/0,60/0,95	0,25/0,70/1,11	0,29/0,94/1,29	0,440/1,617/2,356	0,456/1,628/2,787	0,617/2,603/3,306	
Chłodzenie pomieszczeń	Klasa efektywności energetycznej		A++						
	Wydajność	Pdesign	kW	2,00	2,50	3,50	5,00	6,00	7,10
	SEER			6,15	6,22	6,21		6,15	5,15
	Roczne zużycie energii		kWh/a	114	141	197	282	342	483
Ogrzewanie pomieszczeń (przeciętne warunki klimatyczne)	Klasa efektywności energetycznej		A+						
	Wydajność	Pdesign	kW	2,20	2,40	2,80	4,60	4,80	6,20
	SCOP/A			4,10		4,06			3,81
	Roczne zużycie energii		kWh/a	751	827	965	1.585	1.653	2.278
Efektywność nominalna	EER		3,94		3,30		3,33	3,25	2,56
	COP		4,19	4,01		3,71		3,93	3,15
	Roczne zużycie energii		kWh		-		751	923	1.387
	Dyrektywa w sprawie etykiety efektywności energetycznej: Chłodzenie/Ogrzewanie			A/A				-/-	

Jednostka wewnętrzna		FTXF	20A	25A	35A	50A	60A	71A
Wymiary	Jednostka Wysokość x Szerokość x Głębokość	mm	286x770x225			295x990x263		
Ciężar	Jednostka	kg	9,00			13,5		
Filtr powietrza	Typ		Demontowalny / zmywalny					
Wentylator	Natężenie Chłodzenie Cicha praca/Nis./przepl.pow.	m <sup>3</sup> /min	4,4/5,9/7,9/9,8	4,4/6,1/8,1/10,1	4,5/6,3/8,3/11,5	10,5/11,9/14,4/16,8	10,7/12,2/14,8/17,3	
	Ogrzewanie Cicha praca/Nis./Śred./Wys.	m <sup>3</sup> /min	5,3/6,5/8,4/10,3	5,3/6,7/8,6/10,3	5,3/7,0/9,0/11,5	10,7/12,2/14,8/17,3	11,3/12,8/15,8/17,9	
Poziom mocy akustycznej	Chłodzenie	dBA	55		58	59	60	62
	Ogrzewanie	dBA	55		58	61	62	
Poziom ciśnienia akustycznego	Chłodzenie Cicha praca/Nis./Wys.	dBA	20/25/39	20/26/40	20/27/43	31/34/43	33/36/45	34/37/46
	Ogrzewanie Cicha praca/Nis./Wys.	dBA	21/28/39	21/28/40	21/29/40	30/33/42	32/35/44	33/36/45
Systemy sterowania	Zdalny sterownik na podczerwień		ARC470A1					
	Zdalny sterownik przewodowy		BRC944B2 / BRC073A1			BRC073A1		
Zasilanie	Faza/Częstotliwość/Napięcie	Hz/V	1~/50/220-240					

Jednostka zewnętrzna		RXF/RXF	20A	25A	35A	50B	60B	71A	
Wymiary	Jednostka Wysokość x Szerokość x Głębokość	mm	550x658x275				734x870x373		
Ciężar	Jednostka	kg	26		28	46,0	50,0		
Poziom mocy akustycznej	Chłodzenie	dBA	60		62	61	63	66	
	Ogrzewanie	dBA	61		62	61	63	65	
Poziom ciśnienia akustycznego	Chłodzenie Nom./Wys.	dBA	-/46		-/48	47/-	49/-	52/-	
	Ogrzewanie Nom./Wys.	dBA	-/47		-/48	49/-		52/-	
Zakres pracy	Chłodzenie Temp. otoczenia Min.~Maks.	°C DB	-10~46						
	Ogrzewanie Temp. otoczenia Min.~Maks.	°C WB	-15~25						
Czynnik chłodniczy	Typ		R-32						
	GWP		675,0						
	Ilość	kg/TCO2Eq	0,65/0,44		0,70/0,48	0,90/0,61	1,15/0,78		
Połączenia instalacji rurowej	Ciecz Śr. zew.	mm	635				64		
	Gaz Śr. zew.	mm	9,5				12,7		
	Długość instalacji rurowej JZ-JW Maks.	m	15				30		
	Dodatkowy ładunek czynnika chłodniczego	kg/m	0,02 (dla dł. inst. rurowej przekraczającej 10 m)						
	Różnice poziomów JW-JZ Maks.	m	12				20		
Zasilanie	Faza/Częstotliwość/Napięcie	Hz/V	1~/50/220-240						
Prąd — 50 Hz	Maksymalne amperaże bezpiecznika (MFA)	A	-						

# Jednostka naścienna

NOWOŚĆ

Jednostka naścienna oferuje dobry stosunek jakości do ceny

- › Nowy płaski, atrakcyjny panel przedni pasuje do każdego wystroju wnętrza i jest łatwiejszy w czyszczeniu
- › Sterownik online (opcja): sterowanie jednostką wewnętrzną z każdego miejsca za pośrednictwem aplikacji przez sieć lokalną lub Internet
- › Efektywność sezonowa do A++ w trybie chłodzenia
- › Wybór produktu z czynnikiem chłodniczym R-32 zmniejsza oddziaływanie na środowisko o 68% w porównaniu do produktów z czynnikiem chłodniczym R-410A i dzięki wysokiej efektywności energetycznej prowadzi bezpośrednio do obniżenia rachunków za prąd



Dane dotyczące efektywności		FTXC + RXC	20B + 20B	25B + 25B	35B + 35B	50B + 50B
Wydajność chłodnicza	Min./Maks.	kW	1,3/3,0		1,3/4,0	1,4/6,2
Wydajność grzewcza	Min./Maks.	kW	1,30/4,00		1,30/4,80	1,36/6,60
Pobór mocy	Chłodzenie	Min./Nom./Maks.	0,30/0,595/1,15	0,30/0,765/1,15	0,32/1,05/1,74	0,30/1,55/2,11
	Ogrzewanie	Min./Nom./Maks.	0,28/0,670/1,35	0,28/0,750/1,35	0,28/1,07/1,57	0,27/1,52/1,85
Chłodzenie pomieszczeń	Klasa efektywności energetycznej		A++			
	Wydajność	Pdesign	2,08	2,57	3,44	5,08
	SEER		6,89	6,84	6,87	6,45
	Roczne zużycie energii	kWh/a	106	132	175	276
Ogrzewanie pomieszczeń (przeciętne warunki klimatyczne)	Klasa efektywności energetycznej		A+			
	Wydajność	Pdesign	1,87	2,23	2,24	3,90
	SCOP/A		4,40	4,45	4,28	4,42
	Roczne zużycie energii	kWh/a	594	700	732	1.236
Efektywność nominalna	EER		3,36		3,35	3,29
	COP		3,73	3,79	3,74	3,71
Dyrektywa w sprawie etykiety efektywności energetycznej		Chłodzenie/Ogrzewanie	A/A			
Jednostka wewnętrzna		FTXC	20B	25B	35B	50B
Wymiary	Jednostka Wysokość x Szerokość x Głębokość	mm	288x785x250			
Ciężar	Jednostka	kg	9,00			9,50
Filtr powietrza	Typ		Demontowalny / zmywalny			
Wentylator	Natężenie przepł. pow. Chłodzenie Cicha praca/Nis./Sred./Wys.	m <sup>3</sup> /min	5,4/6,5/9/10,8			7,4/8,2/10/12,2
Poziom mocy akustycznej	Chłodzenie	dBA	54		55	57
Poziom ciśnienia akustycznego	Chłodzenie Cicha praca/Nis./Wys.	dBA	20/26/38		21/26/39	29/33/45
Systemy sterowania	Zdalny sterownik na podczerwień		BRC52B66			
	Zdalny sterownik przewodowy		-			
Zasilanie	Faza/Częstotliwość/Napięcie	Hz/V	1~/50/220-240			
Jednostka zewnętrzna		RXC	20B	25B	35B	50B
Wymiary	Jednostka Wysokość x Szerokość x Głębokość	mm	550x658x273			615x845x300
Ciężar	Jednostka	kg	24,0		26,0	39,0
Poziom mocy akustycznej	Chłodzenie	dBA	58		60	65
Poziom ciśnienia akustycznego	Chłodzenie Wys.	dBA	45		46	51
Zakres pracy	Chłodzenie Temp. otoczenia Min.~Maks.	°C DB	10~46			-10~46
	Ogrzewanie Temp. otoczenia Min.~Maks.	°C WB	-15~18			
Czynnik chłodniczy	Typ		R-32			
	GWP		675,0			
	Ilość	kg/TCO2Eq	0,550/0,371		0,750/0,506	1,00/0,675
Połączenia instalacji rurowej	Ciecz Śr. zew.	mm	64			
	Gaz Śr. zew.	mm	9,52			12,7
	Długość instalacji JZ-JW Maks.	m	20			
	System Bez doładowania	m	8			
	Dodatkowy ładunek czynnika chłodniczego	kg/m	0,017 (dla dł. inst. rurowej przekraczającej 7,5 m)			
	Różnice poziomów JW-JZ Maks.	m	15,0			
Zasilanie	Faza/Częstotliwość/Napięcie	Hz/V	1~/50/220-240			
Prąd — 50 Hz	Maksymalne amperaże bezpiecznika (MFA)	A	16			20

## Jednostka kanałowa

Niewielka jednostka kanałowa o wysokości zaledwie 200 mm

- Urządzenie niewidoczne, ponieważ jest zabudowane w suficie: widoczne są tylko kratki zasysania i nawiewu powietrza
- Kompaktowe wymiary ułatwiają montaż w przestrzeni międzystropowej o wysokości od 240 mm

SERIE A (15, 20, 25, 32)



- Średni spręż dyspozycyjny do 40 Pa ułatwia stosowanie urządzenia z elastycznymi kanałami o różnych długościach
- Opcja automatycznego czyszczenia filtra zapewnia maksymalną efektywność, komfort oraz niezawodność dzięki regularnemu czyszczeniu filtra
- Nakładka podziału na strefy umożliwia stworzenie wielu indywidualnie kontrolowanych stref klimatycznych, które są obsługiwane przez jedną jednostkę wewnętrzną



Dane dotyczące efektywności		FDXM + RXM	25F9 + 25N9	35F9 + 35N9	50F9 + 50N9	60F9 + 60N9	
Wydajność chłodnicza	Min./Nom./Maks.	kW	1,30/2,40/3,00	1,40/3,40/3,80	1,70/5,00/5,30	1,70/6,00/6,50	
Wydajność grzewcza	Min./Nom./Maks.	kW	1,30/3,20/4,50	1,40/4,00/5,00	1,70/5,80/6,00	1,70/7,00/7,10	
Chłodzenie pomieszczeń	Klasa efektywności energetycznej		A+	A	A+	A	
	Wydajność	Pdesign	kW	2,40	3,40	5,00	6,00
	SEER		5,68	5,26	5,77	5,56	
	$\eta_{s,c}$	%					
Ogrzewanie pomieszczeń (przeciętne warunki klimatyczne)	Klasa efektywności energetycznej		A+	A	A	A	
	Wydajność	Pdesign	kW	2,60	2,90	4,00	4,60
	SCOP/A		4,24	3,88	3,93	3,80	
	$\eta_{s,h}$	%					
Roczne zużycie energii		kWh/a	148	226	303	378	
Roczne zużycie energii		kWh/a	858	1.046	1.424	1.693	
Jednostka wewnętrzna		FDXM	25F9	35F9	50F9	60F9	
Wymiary	Jednostka Wysokość x Szerokość x Głębokość	mm	200x750x620			200x1.150x620	
Ciężar	Jednostka	kg	21			28	
Filtr powietrza	Typ		Demontowalny / zmywalny				
Wentylator	Natężenie Chłodzenie Nis./Śred./Wys.	m <sup>3</sup> /min	7,3/8,0/8,7			13,3/14,6/15,8	13,5/14,8/16,0
	przepł.pow. Ogrzewanie Nis./Śred./Wys.	m <sup>3</sup> /min	7,3/8,0/8,7			13,3/14,6/15,8	13,5/14,8/16,0
	Spręż dyspozycyjny Nom.	Pa	30			40	
Poziom mocy akustycznej	Chłodzenie	dBA	53,0			55,0	56,0
	Ogrzewanie	dBA	53,0			55,0	56,0
Poziom ciśnienia akustycznego	Chłodzenie Nis./Wys.	dBA	27,0/35,0			30,0/38,0	
	Ogrzewanie Nis./Wys.	dBA	27,0/35,0			30,0/38,0	
Systemy sterowania	Zdalny sterownik na podczerwień		-				
	Zdalny sterownik przewodowy		-				
Zasilanie	Faza/Częstotliwość/Napięcie	Hz/V	1~/50/220-240				
Jednostka zewnętrzna		RXM	25N9	35N9	50N9	60N9	
Wymiary	Jednostka Wysokość x Szerokość x Głębokość	mm	550x765x285			734x870x373	
Ciężar	Jednostka	kg	32			50	
Poziom mocy akustycznej	Chłodzenie	dBA	58	61	62	63	
	Ogrzewanie	dBA	59	61	62	63	
Poziom ciśnienia akustycznego	Chłodzenie Nom.	dBA	46	49	48		
	Ogrzewanie Nom.	dBA	47		49		
Zakres pracy	Chłodzenie Temp. otoczenia Min.~Maks.	°C DB	---				
	Ogrzewanie Temp. otoczenia Min.~Maks.	°C WB	---				
Czynnik chłodniczy	Typ		R-32				
	GWP		675				
Połączenia instalacji rurowej	Ilość	kg/TCO2Eq	0,76/0,52			1,15/0,78	
	Ciecz Śr. zew.	mm	635			64	
	Gaz Śr. zew.	mm	9,50			12,7	
	Długość instalacji JZ-JW Maks.	m	20			30	
	System Bez doładowania	m	10			-	
	Dodatkowy ładunek czynnika chłodniczego	kg/m	0,02 (dla dł. inst. rurowej przekraczającej 10 m)				
Zasilanie	Faza/Częstotliwość/Napięcie	Hz/V	1~/50/220-240				
	Prąd — 50 Hz	Maksymalne amperaże bezpiecznika (MFA)	-				

# Jednostka przypodłogowa

Jednostka przypodłogowa zapewniająca optymalny komfort cieplny dzięki podwójnemu nawiewowi powietrza

- › Efektywność sezonowa do A++ w trybie chłodzenia
- › Niewielka wysokość (620 mm) pozwala na instalację jednostki pod oknem
- › Sterownik online (opcja): sterowanie jednostką wewnętrzną z każdego miejsca za pośrednictwem aplikacji przez sieć lokalną lub Internet, podgląd zużycia energii
- › Cicha praca: 23 dBA poziomu ciśnienia akustycznego
- › Wybór produktu z czynnikiem chłodniczym R-32 zmniejsza oddziaływanie na środowisko o 68% w porównaniu do produktów z czynnikiem chłodniczym R-410A i dzięki wysokiej efektywności energetycznej prowadzi bezpośrednio do obniżenia rachunków za prąd



Dane dotyczące efektywności			FVXM + RXM	25F + 25N9	35F + 35N9	50F + 50N9
Wydajność chłodnicza	Min./Nom./Maks.	kW		1,30/2,50/3,00	1,40/3,50/3,80	1,40/5,00/5,60
Wydajność grzewcza	Min./Nom./Maks.	kW		1,30/3,40/4,50	1,40/4,50/5,00	1,40/5,80/8,10
Pobór mocy	Chłodzenie	Nom.	kW	0,60	1,09	1,55
	Ogrzewanie	Nom.	kW	0,77	1,19	1,60
Chłodzenie pomieszczeń	Klasa efektywności energetycznej				A++	
	Wydajność	Pdesign	kW	2,50	3,50	5,00
	SEER			7,20	6,43	6,80
	Roczne zużycie energii		kWh/a	120	190	257
Ogrzewanie pomieszczeń (przeciętne warunki klimatyczne)	Klasa efektywności energetycznej				A+	
	Wydajność	Pdesign	kW	2,40	2,90	4,20
	SCOP/A			4,56	4,00	
	Roczne zużycie energii		kWh/a	737	1.015	1.471
Efektywność nominalna	EER			4,20	3,21	3,23
	COP			4,42	3,78	3,63
	Roczne zużycie energii		kWh	298	545	773
	Dyrektywa w sprawie etykiety efektywności energetycznej Chłodzenie/Ogrzewanie				A/A	

Jednostka wewnętrzna			FVXM	25F	35F	50F
Wymiary	Jednostka	Wysokość x Szerokość x Głębokość	mm	600x700x210		
Ciężar	Jednostka		kg	14		
Filtr powietrza	Typ			Demontowalny / zmywalny		
Wentylator	Natężenie przepł. pow.	Chłodzenie	m <sup>3</sup> /min	4,1/4,8/6,5 / 8,2	4,5/4,9/6,7 / 8,5	6,6/7,8/8,9 / 10,1
		Ogrzewanie	m <sup>3</sup> /min	4,4/5,0/6,9 / 8,8	4,7/5,2/7,3 / 9,4	7,1/8,5/10,1 / 11,8
Poziom mocy akustycznej	Chłodzenie		dBA	52		57
	Ogrzewanie		dBA	52		58
Poziom ciśnienia akustycznego	Chłodzenie	Cicha praca/Nis./Wys.	dBA	23/26/38	24/27/39	32/36/44
	Ogrzewanie	Cicha praca/Nis./Wys.	dBA	23/26/38	24/27/39	32/36/45
Systemy sterowania	Zdalny sterownik na podczerwień			ARC452A1		
	Zdalny sterownik przewodowy			-		
Zasilanie	Faza/Częstotliwość/Napięcie		Hz/V	1~/50/220-230-240		

Jednostka zewnętrzna			RXM	25N9	35N9	50N9	
Wymiary	Jednostka	Wysokość x Szerokość x Głębokość	mm	550x765x285		734x870x373	
Ciężar	Jednostka		kg	32		50	
Poziom mocy akustycznej	Chłodzenie		dBA	58	61	62	
	Ogrzewanie		dBA	59	61	62	
Poziom ciśnienia akustycznego	Chłodzenie	Nom.	dBA	46	49	48	
	Ogrzewanie	Nom.	dBA	47		49	
Zakres pracy	Chłodzenie	Temp. otoczenia Min.~Maks.	°C DB	---			
	Ogrzewanie	Temp. otoczenia Min.~Maks.	°C WB	---			
Czynnik chłodniczy	Typ			R-32			
	GWP			675			
	Ilość		kg/TCO <sub>2</sub> Eq	0,76/0,52		1,15/0,78	
Połączenia instalacji rurowej	Ciecz	Śr. zew.	mm	635		64	
	Gaz	Śr. zew.	mm	9,50		12,7	
	Długość instalacji rurowej	JZ-JW	Maks.	m	20		30
		System	Bez doładowania	m	10		-
	Dodatkowy ładunek czynnika chłodniczego			kg/m	0,02 (dla dł. inst. rurowej przekraczającej 10 m)		
	Różnice poziomów JW-JZ		Maks.	m	15		20
Zasilanie	Faza/Częstotliwość/Napięcie		Hz/V	1~/50/220-240			
Prąd — 50 Hz	Maksymalne amperaże bezpiecznika (MFA)		A	-			



# Zastosuj najbardziej odpowiednie rozwiązanie

## Użyteczność systemów Multi Split

- Wszystkie jednostki wewnętrzne mogą być sterowane indywidualnie i nie ma potrzeby instalowania ich w tym samym pomieszczeniu.
- Możliwość połączenia różnych typów jednostek wewnętrznych: naściennie, przypodłogowe, międzystropowe, z nawiewem obwodowym, kanałowe.
- Możliwa instalacja w kilku etapach.

## VRV

z potencjałem na przyszłość

Dążymy do uzyskania pozycji producenta o najniższym równoważniku CO<sub>2</sub>

### Wprowadzenie VRV kolejnej generacji

- › Obniżenie równoważnika CO<sub>2</sub> dzięki wykorzystaniu czynnika chłodniczego o niższym współczynniku GWP
- › Przełomowe technologie zmniejszające ilość czynnika chłodniczego
- › Rozwijanie gospodarki obiegowej czynników chłodniczych, zachęcenie do ponownego wykorzystania
- › Osiągnięcie zrównoważonego rozwoju w całym cyklu eksploatacji dzięki wiodącej na rynku efektywności
- › Już wkrótce

BLUEVOLUTION

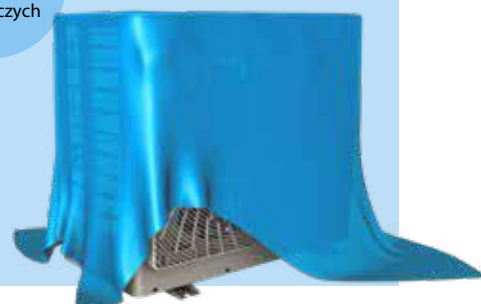
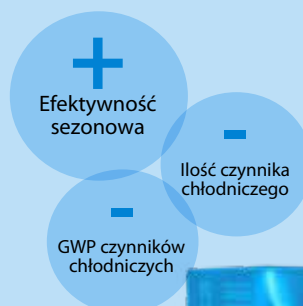





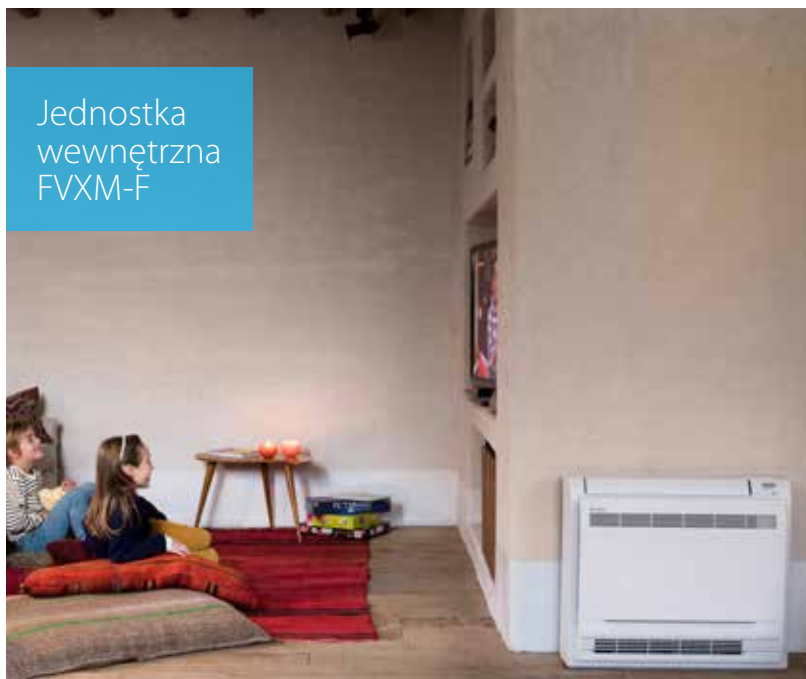

Jednostka wewnętrzna FVXM-F



Jednostka wewnętrzna FDXM-F3



Jednostka zewnętrzna split



Rozwiązania zoptymalizowane do ogrzewania

## Zaprojektowane z myślą o zastosowaniach mieszkaniowych: nawet dla najzimniejszych klimatów

- › Szeroki typoszereg możliwych do podłączenia jednostek wewnętrznych (naścienne, przypodłogowe) z gwarantowaną wydajnością grzewczą do temperatur zewnętrznych -25°C
- › Unikalna technologia swobodnie wiszącego wymiennika: udoskonalony cykl odszraniania pozwala obniżyć koszty eksploatacyjne bez ryzyka oblodzenia

Dla większości z nas pełna kontrola klimatu w pomieszczeniach oznacza możliwość wyboru żądanej temperatury dla każdego pomieszczenia w domu oraz utrzymanie tej temperatury niezależnie od temperatur na zewnątrz, nawet jeśli spadają one aż do -25°C. W warunkach domowych oznacza to, że ogrzewanie, chłodzenie i wysoka jakość powietrza decydują o komforcie przez cały rok.

Dla najzimniejszych regionów - jednostki zewnętrzne tej pompy ciepła zaprojektowano od nowa z myślą o poradzeniu sobie w najbardziej ekstremalnych warunkach pogodowych przy doskonałych wartościach efektywności energetycznej. Nasze jednostki wewnętrzne zdobyły prestiżowe nagrody za nowoczesne wzornictwo, które pasuje do każdego wnętrza.

Praca jednostek wewnętrznych jest cicha jak szept, a powietrze rozprawdają po pomieszczeniu w sposób, który nie powoduje powstawania nieprzyjemnych przeciągów. Bo projekt ma znaczenie dla kontroli klimatu.

### Asortyment Bluevolution R-32

**BLUEVOLUTION**

Typ	Model	Nazwa produktu	25	30	35	40	
Jednostki naścienne	<b>Perfera</b> Dyskretne, nowoczesne wzornictwo — optymalna efektywność i komfort dzięki 2-obszarowemu czujnikowi wykrywania ruchu.	FTXTM-M 	Chłodzenie				
			Ogrzewanie		 <small>(tylko układ pojedynczy)</small>		 <small>(tylko układ pojedynczy)</small>
	<b>Comfora</b> Jednostka naścienna zapewnia wysoką efektywność i komfort przy jednoczesnym zmniejszeniu oddziaływania na środowisko	FTXTP-K3 	Chłodzenie				
			Ogrzewanie	 <small>(tylko układ pojedynczy)</small>		 <small>(tylko układ pojedynczy)</small>	

## Jednostka naścienna

Atrakcyjna naścienna konstrukcja zapewniająca idealną jakość powietrza w pomieszczeniach

- › Gwarantowana wydajność grzewcza w niskich temperaturach do -25°C
- › Sezonowy współczynnik efektywności energetycznej: do A+++ w trybie chłodzenia i grzania
- › W przypadku zainstalowania w pobliżu urządzenia grzewczego (np. kominka lub pieca) i osiągnięciu temperatury zadanej, wentylator pracuje zapewniając równomierną temperaturę w całym pomieszczeniu
- › Czystsze powietrze dzięki technologii Flash Streamer Daikin: można oddychać głęboko bez obaw o to, że powietrze jest zanieczyszczone
- › Sterownik online (opcja): sterowanie jednostką wewnętrzną z każdego miejsca za pośrednictwem aplikacji przez sieć lokalną lub Internet, podgląd zużycia energii
- › 2-obszarowy czujnik wykrywania ruchu: strumień powietrza jest kierowany do strefy innej niż ta, w której w danym momencie znajduje się człowiek; jeżeli nie zostanie wykryta żadna osoba, urządzenie automatycznie przełączy się w tryb energooszczędny.
- › Nawiew przestrzenny 3-D łączy automatyczny ruch w kierunku pionowym i poziomym, dzięki czemu strumień chłodnego/ciepłego powietrza dociera do zakamarków nawet w dużych pomieszczeniach
- › Elegancki i dyskretny klimatyzator, który odpowiada europejskiej wrażliwości dotyczącej aranżacji wnętrz
- › Wybór produktu z czynnikiem chłodniczym R-32 zmniejsza oddziaływanie na środowisko o 68% w porównaniu do produktów z czynnikiem chłodniczym R-410A i dzięki wysokiej efektywności energetycznej prowadzi bezpośrednio do obniżenia rachunków za prąd



Dane dotyczące efektywności		FTXTM-M + RXTM-N	30M + 30N	40M + 40N	
Wydajność chłodnicza	Min./Nom./Maks.	kW	0,70/3,00/4,50	0,70/4,00/5,10	
Wydajność grzewcza	Min./Nom./Maks.	kW	0,80/3,20/6,70	0,80/4,00/7,20	
Pobór mocy	Chłodzenie	Nom.	0,74	1,09	
	Ogrzewanie	Nom.	0,61	0,78	
Chłodzenie pomieszczeń	Klasa efektywności energetycznej		A++		
	Wydajność	Pdesign	kW	3,00	4,00
	SEER		7,60	7,70	
Ogrzewanie pomieszczeń (przeciętne warunki klimatyczne)	Roczne zużycie energii	kWh/a	138	182	
	Klasa efektywności energetycznej		A+++		
	Wydajność	Pdesign	kW	3,00	3,80
Ogrzewanie pomieszczeń (zimny klimat)	SCOP/A		5,12	5,30	
	Roczne zużycie energii	kWh/a	821	1.004	
	Klasa efektywności energetycznej		A+		
Efektywność nominalna	Wydajność	Pdesign	kW	4,40	5,60
	Roczne zużycie energii	kWh/a	2.296	2.779	
	SCOP/C		4,02	4,19	
Efektywność nominalna	EER		4,10	3,71	
	COP		5,34	5,37	
	Roczne zużycie energii	kWh	366	542	
Dyrektywa w sprawie etykiety efektywności energetycznej		Chłodzenie/Ogrzewanie	A/A		

Jednostka wewnętrzna		FTXTM-M	30M	40M
Wymiary	Jednostka Wysokość x Szerokość x Głębokość	mm	294x811x272	300x1.040x295
Ciężar	Jednostka	kg	10,0	14,5
Filtr powietrza	Typ		Demontowalny / zmywalny	
Wentylator	Natężenie przepł. pow.	Chłodzenie	m <sup>3</sup> /min	5,2/6,3/8,0 / 11,7
	Ogrzewanie	Cicha praca/Nis./Sred./Wys.	m <sup>3</sup> /min	4,1/4,9/7,0 / 12,2
Poziom mocy akustycznej	Chłodzenie	dBA	60	5,8/7,1/10,4 / 17,7
	Ogrzewanie	dBA	61	
Poziom ciśnienia akustycznego	Chłodzenie	Cicha praca/Nis./Wys.	dBA	21/25/45
	Ogrzewanie	Cicha praca/Nis./Wys.	dBA	19/22/45
Systemy sterowania	Zdalny sterownik na podczerwień		ARC466A55	
	Zdalny sterownik przewodowy		BRC944B2 / BRC073A1	
Zasilanie	Faza/Częstotliwość/Napięcie	Hz/V	1~/50/220-240	

Jednostka zewnętrzna		RXTM-N	30N	40N
Wymiary	Jednostka Wysokość x Szerokość x Głębokość	mm	551x763x312	
Ciężar	Jednostka	kg	38	
Poziom mocy akustycznej	Chłodzenie	dBA	61	
	Ogrzewanie	dBA	61	
Poziom ciśnienia akustycznego	Chłodzenie	Nom.	dBA	48
	Ogrzewanie	Nom.	dBA	49
Zakres pracy	Chłodzenie	Temp. otoczenia Min.~Maks.	°C DB	-10~46
	Ogrzewanie	Temp. otoczenia Min.~Maks.	°C WB	-25~18
Czynnik chłodniczy	Typ		R-32	
	GWP		675	
Połączenia instalacji rurowej	Ilość	kg/TCO2Eq	1,1/-	
	Ciecz	Śr. zew.	mm	6,35
	Gaz	Śr. zew.	mm	9,50
Zasilanie	Długość instalacji rurowej	JZ-JW Maks.	m	
	Dodatkowy ładunek czynnika chłodniczego	kg/m	0,02 (dla dł. inst. rurowej przekraczającej 10 m)	
	Różnice poziomów	JW-JZ Maks.	m	
Faza/Częstotliwość/Napięcie		Hz/V	1~/50/220-240	
Prąd — 50 Hz	Maksymalne amperaże bezpiecznika (MFA)	A	-	

## Jednostka naścienna

Jednostka naścienna zapewnia wysoką efektywność i komfort

- › Gwarantowana wydajność grzewcza w niskich temperaturach zewnętrznych do -25°C
- › Niewielkie wymiary jednostki sprawiają, że nadaje się idealnie do pomieszczeń po renowacji, zwłaszcza do instalacji nad drzwiami
- › Sezonowy współczynnik efektywności energetycznej: pełny zakres urządzeń w klasie A++ dla chłodzenia i grzania
- › Sterownik online (opcja): sterowanie jednostką wewnętrzną z każdego miejsca za pośrednictwem aplikacji przez sieć lokalną lub Internet, podgląd zużycia energii
- › Nowoczesna naścienna konstrukcja zapewniająca oszczędność miejsca
- › Wybór produktu z czynnikiem chłodniczym R-32 zmniejsza oddziaływanie na środowisko o 68% w porównaniu do produktów z czynnikiem chłodniczym R-410A i dzięki wysokiej efektywności energetycznej prowadzi bezpośrednio do obniżenia rachunków za prąd



Dane dotyczące efektywności		FTXT + RXTP	25K + 25N	35K + 35N	
Wydajność chłodnicza	Min./Nom./Maks.	kW	0,70/2,50/4,00	0,70/3,50/4,40	
Wydajność grzewcza	Min./Nom./Maks.	kW	0,80/3,20/6,20	0,80/4,00/6,70	
Pobór mocy	Chłodzenie	Nom.	0,57	0,91	
	Ogrzewanie	Nom.	0,68	0,88	
Chłodzenie pomieszczeń	Klasa efektywności energetycznej		A++		
	Wydajność	Pdesign	kW	2,50	3,50
	SEER			7,10	7,20
	Roczne zużycie energii		kWh/a	123	170
Ogrzewanie pomieszczeń (przeciętne warunki klimatyczne)	Klasa efektywności energetycznej		A++		
	Wydajność	Pdesign	kW	2,50	3,00
	SCOP/A			4,98	4,81
	Roczne zużycie energii		kWh/a	703	873
Ogrzewanie pomieszczeń (zimny klimat)	Klasa efektywności energetycznej		A		
	Wydajność	Pdesign	kW	3,70	4,40
	Roczne zużycie energii		kWh/a	1,939	2,429
	SCOP/C			3,95	3,80
Efektywność nominalna	EER		4,40	3,80	
	COP		4,95	4,44	
	Roczne zużycie energii		kWh	285	460
	Dyrektywa w sprawie etykiety efektywności energetycznej Chłodzenie/Ogrzewanie			A/A	

Jednostka wewnętrzna		FTXT	25K	35K
Wymiary	Jednostka Wysokość x Szerokość x Głębokość	mm	285x770x225	
Ciężar	Jednostka	kg	9,0	
Filtr powietrza	Typ		Demontowalny / zmywalny	
Wentylator	Natężenie Chłodzenie	Cicha praca/Nis./Śred./Wys. m <sup>3</sup> /min	4,3/5,3/7,7 / 10,6	
	przepl. pow. Ogrzewanie	Cicha praca/Nis./Śred./Wys. m <sup>3</sup> /min	4,9/5,8/8,0 / 11,2	
Poziomą moc akustyczną	Chłodzenie	dBA	58	
	Ogrzewanie	dBA	58	
Poziomą ciśnienia akustycznego	Chłodzenie	Cicha praca/Nis./Wys. dBA	21/26/43	
	Ogrzewanie	Cicha praca/Nis./Wys. dBA	21/26/43	
Systemy sterowania	Zdalny sterownik na podczerwień		ARC480A11	
	Zdalny sterownik przewodowy		BRC944B2 / BRC073A1	
Zasilanie	Faza/Częstotliwość/Napięcie	Hz/V	1~/50/220-240	

Jednostka zewnętrzna		RXTP	25N	35N
Wymiary	Jednostka Wysokość x Szerokość x Głębokość	mm	551x763x312	
Ciężar	Jednostka	kg	38	
Poziomą moc akustyczną	Chłodzenie	dBA	61	
	Ogrzewanie	dBA	61	
Poziomą ciśnienia akustycznego	Chłodzenie	Nom. dBA	48	
	Ogrzewanie	Nom. dBA	49	
Zakres pracy	Chłodzenie	Temp. otoczenia Min.~Maks. °C DB	-10~46	
	Ogrzewanie	Temp. otoczenia Min.~Maks. °C WB	-25~18	
Czynnik chłodniczy	Typ		R-32	
	GWP		675	
	Ilość	kg/TCO <sub>2</sub> Eq	1,1/-	
Połączenia instalacji rurowej	Ciecz	Śr. zew. mm	6,35	
	Gaz	Śr. zew. mm	9,50	
	Długość instalacji rurowej	JZ-JW Maks. m	20	
	Dodatkowy ładunek czynnika chłodniczego	kg/m	0,02 (dla dł. inst. rurowej przekraczającej 10 m)	
	Różnice poziomów	JW-JZ Maks. m	15	
Zasilanie	Faza/Częstotliwość/Napięcie	Hz/V	1~/50/220-240	
Prąd — 50 Hz	Maksymalne amperaże bezpiecznika (MFA)	A	-	

JEDNOSTKI WEWNĘTRZNE		FTXZ-N	C/FTXA-AW/S/T	FTXJ-MW/S	C/FTXM-N	FTXP-M	FTXC-B	
System sterowania online	BRP069A* Daikin Online Controller Adapter WIFI do smartfonu	BRP069B42	W wyposażeniu standardowym	W wyposażeniu standardowym	W wyposażeniu standardowym	BRP069B45	BRP069B45	
Indywidualne systemy sterowania	BRC1E53A/B/C (3)(4)(5) Sterownik zdalny przewodowy Premium z pełnym interfejsem tekstowym i podświetleniem							
	BRC073A1 (9) Sterownik zdalny przewodowy (wymagany przewód do sterownika przewodowego)		•	•	•	•		
	BRC2E52C Uproszczony zdalny sterownik (z przyciskiem wyboru trybów)							
	BRC3E52C Zdalny sterownik do stosowania w hotelach							
	BRC4C65 Zdalny sterownik na podczerwień							
	BRCW901A03 Przedłużacz przewodu zdalnego sterownika przewodowego (3 m)		•			•	•	
	BRCW901A08 Przedłużacz przewodu zdalnego sterownika przewodowego (8 m)		•			•	•	
Centralne systemy sterowania	DCC601A51 Sterownik centralny z połączeniem z chmurą za pośrednictwem adaptera KRP928*	•	•	•	•	•		
	DCS302CA51 Sterownik centralny	•	•	•	•	•		
	DCS301BA51 Ujednolicone sterowanie wł./wyt.	•	•	•	•	•		
	DST301BA51 Harmonogram czasowy	•	•	•	•	•		
	DCM601A5A Inteligentny menedżer dotykowy	•	•	•	•	•		
System zarządzania budynkiem i standardowy interfejs komunikacyjny	EKMBOXA Interfejs Modbus	•	•	•	•	•		
	RTD-RA (9) Bramka Modbus	•	•	•	•	•		
	KLIC-DD (9) Interfejs KNX	•	•	•	•	•		
Adaptory	BRP7A54 (7)(8) Płyta PCB adaptera dla blokady (karta dostępu...)							
	KRP1B56 Adapter do okablowania							
	KRP413AB1S Adapter okablowania, styk normalnie otwarty/ styk impulsowy normalnie otwarty (zegar i inne urządzenia do nabycia lokalnie)	•	•	•	•			
	KRP4A54 Adapter do zewnętrznego wł./wyt. i monitorowania wyposażenia elektrycznego							
	KRP2A53 Adapter okablowania dla wyposażenia elektrycznego							
	Puszka instalacyjna do płyt PCB adaptera (gdzie nie ma miejsca w szafce rozdzielczej)							
	KRP980A1 Adapter interfejsu do sterownika przewodowego							
	KRP928BB2S Adapter interfejsu do DIII-net	•	•	•	•	•		
	DTA114A61 Wielu dzierżawców							
	KRCS01-4 Zewnętrzny przewodowy czujnik temperatury		•					
	KAF970A46 Tytanowo-apatytowy filtr przeciwzapachowy bez ramy		•	•		•	•	
KAF057A41 Filtr cząstek stałych Silver (filtr z jonami srebra) z ramą		•						
Filtr	KEK26-1A Filtr przeciwzakłóceń (tylko do zastosowań elektromagnetycznych)							
Inne	Zabezpieczenie zdalnego sterownika przed kradzieżą		KKF91044					
	Wiązka przewodów do podłączenia do złącza S21		EKRS21					

- (1) Może być stosowany tylko w połączeniu z KRP980A1
- (2) Zestaw instalacyjny WLAN obejmuje płytę PCB adaptera interfejsu
- (3) BRC1E53A: zawiera języki: angielski, niemiecki, francuski, włoski, hiszpański, niderlandzki, grecki, rosyjski, turecki, portugalski, polski
- (4) BRC1E53B: zawiera języki: angielski, niemiecki, czeski, węgierski, rumuński, słoweński, bułgarski, słowacki, serbski, albański
- (5) BRC1E53C: zawarte języki
- (6) Konieczna jest puszka instalacyjna do płyt PCB adaptera. Licznik godzin pracy należy kupić osobno i nie powinien być zamontowany wewnątrz urządzenia.

- (7) Konieczna jest puszka instalacyjna do płyt PCB adaptera. Wymagają one płyty montażowej KRP4A96, można zamontować maksymalnie 2 opcjonalne płyty PCB.
- (8) Tylko w połączeniu z uproszczonym sterownikiem zdalnym BRC2E52C lub BRC3E52C.
- (9) Adapter okablowania dostarczony przez Daikin. Zegar i inne urządzenia: należy zakupić lokalnie.
- (10) Ta jednostka wewnętrzna jest standardowo dostarczana bez sterownika zdalnego. Należy oddzielnie zamówić sterownik zdalny przewodowy lub na podczerwień.
- (11) Dostarczany standardowo z jednostką.

R-32			Optymalne ogrzewanie R-32	
FTXF-A	FDXM-F9	FVXM-F	FTXTM-M	FTXTP-K
BRP069B45	BRP069B81	BRP069B42	BRP069B41	BRP069B45
	•			
•		•	•	•
	•			
	•			
	•(10)			
		•	•	•
		•	•	•
	•	•	•	
	•	•	•	
	•	•	•	
•	•		•	•
•		•	•	•
•		•	•	•
•	•	•	•	•
	•			
	•			
•		•	•	
	•			
	•			
	KRP1BA101			
•	•	•	•	•
	•			
	•			
				•
	•			
		KKF910AA4		KKF936A4

(1) Może być stosowany tylko w połączeniu z KRP980A1

(2) Zestaw instalacyjny WLAN obejmuje płytę PCB adaptera interfejsu

(3) BRC1E53A: zawiera języki: angielski, niemiecki, francuski, włoski, hiszpański, niderlandzki, grecki, rosyjski, turecki, portugalski, polski

(4) BRC1E53B: zawiera języki: angielski, niemiecki, czeski, węgierski, rumuński, słoweński, bułgarski, słowacki, serbski, albański

(5) BRC1E53C: zawarte języki

(6) Konieczna jest puszka instalacyjna do płyt PCB adaptera. Licznik godzin pracy należy kupić osobno i nie powinien być zamontowany wewnątrz urządzenia.

(7) Konieczna jest puszka instalacyjna do płyt PCB adaptera. Wymagają one płyty montażowej KRP4A96, można zamontować maksymalnie 2 opcjonalne płyty PCB.

(8) Tylko w połączeniu z uproszczonym sterownikiem zdalnym BRC2E52C lub BRC3E52C.

(9) Adapter okablowania dostarczony przez Daikin. Zegar i inne urządzenia: należy zakupić lokalnie.

(10) Ta jednostka wewnętrzna jest standardowo dostarczana bez sterownika zdalnego. Należy oddzielnie zamówić sterownik zdalny przewodowy lub na podczerwień.

(11) Dostarczany standardowo z jednostką.



Nieoczekiwany.  
stylish

## Doskonałe klimatyzatory w 3 wariantach kolorystycznych

Wybierz nasze stylowe klimatyzatory w jednym ze specjalnych kolorów! Dyskretny i świeży design z komfortowymi funkcjami gwarantuje idealną atmosferę w pomieszczeniu. Pozwól klientowi cieszyć się luksusem sterowanym za pośrednictwem smartfona! Najnowsza technologia z najwyższą efektywnością A+++ w trybie chłodzenia i ogrzewania\* ułatwia podjęcie decyzji

\* LOT 10: klasyfikacja klasy energetycznej od A+++ do D



Istnieje tylko jeden pierwszy wybór: [www.daikin.eu](http://www.daikin.eu)

**Daikin Europe N.V.** Naamloze Vennootschap Zandvoordestraat 300 · 8400 Oostende · Belgia · [www.daikin.eu](http://www.daikin.eu) · BE 0412 120 336 · RPR Oostende (wydawca)

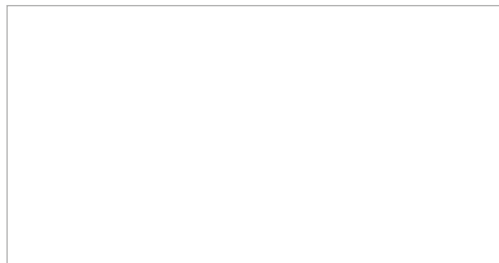

ECPL19-000



Daikin Europe N.V. jest uczestnikiem programu certyfikującego Eurovent dla zespołów chłodzących ciecz (LCP) i hydraulicznych pomp ciepła (HHP), klimakonwektorów (FCU) i systemów o zmiennym przepływie czynnika chłodniczego (VRF). Sprawdź ważność certyfikatu na stronie internetowej: [www.eurovent-certification.com](http://www.eurovent-certification.com)

10/19

Niniejsza publikacja ma charakter wyłącznie informacyjny i nie jest ofertą wiążącą firmy Daikin Europe N.V. Treść tej publikacji powstała dzięki wiedzy Daikin Europe N.V. Nie udzielamy pośredniej i bezpośredniej gwarancji na kompletność, dokładność, rzetelność lub przydatność do określonego celu treści oraz produktów i usług przedstawionych w niniejszym katalogu. Dane techniczne mogą ulec zmianie bez wcześniejszego powiadomienia. Daikin Europe N.V. nie ponosi odpowiedzialności za bezpośrednie lub pośrednie uszkodzenia wynikające z lub związane z użyciem i/lub sposobem interpretacji niniejszego katalogu. Firma Daikin Europe N.V. posiada prawa autorskie do całości przedstawionej treści.

Wydrukowano na niechlorowanym papierze.